



## Documentos das Missões



### Primeiro Passo Imprime

Imprime este documento, uma página por folha. Vais precisar de cada uma das páginas.

As seguintes páginas contêm a "Missão de Treino" e a Missão 1: "Estação Central".

### Segundo Passo

### Organiza a equipa

Escape Team é mais divertido quando jogado com 2-4 jogadores.

Todas as missões têm fases. O código numérico de cada fase deve ser introduzido na aplicação ESCAPE TEAM, por ordem, começando pela Fase 1.

No entanto, recomendamos que espalhes todas as páginas de cada missão sobre a mesa e que trabalhes nelas em paralelo.

### Terceiro Passo Abastece-te

O resumo de cada missão apresenta uma lista dos materiais necessários (tesouras, canetas, etc.). Certifica-te de que tens tudo à mão. Recomendamos que utilizes canetas coloridas e fáceis de distinguir.

Lápis e borrachas também podem ser úteis...

### Quarto Passo Prepara-te

Abre a aplicação ESCAPE TEAM. A história do jogo é contada através de mensagens de áudio. Alguns sons vão notificar-te de novas pistas, por isso, ativa o som\* no teu dispositivo. Na app, seleciona a missão e começa a aventura.

\*Se usas iPhone, certifica-te de que colocas o "interruptor de silêncio" situado na lateral do dispositivo, mesmo por cima dos botões de volume, no modo com som.

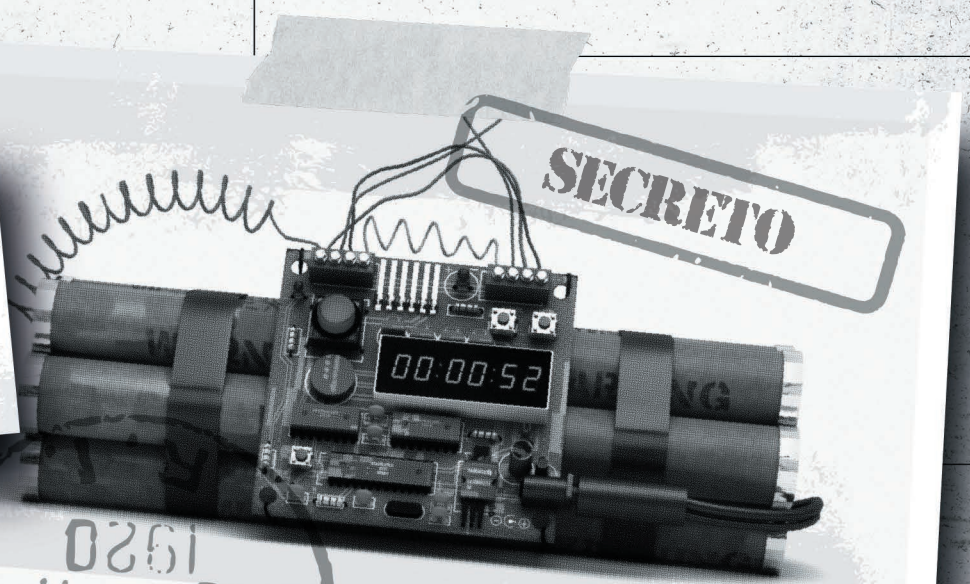



# Missão de Treino

01

05

**CONFIRMADA**

- Fácil/ [REDACTED]
- Máx. 10 mins
- 2-4 jogadores
- Tesouras, canetas, papel.

Esta é uma missão bastante fácil, que te apresenta as noções básicas da ESCAPE TEAM. Se não a conseguires completar a tempo, nem penses em desativar uma bomba de verdade...

[REDACTED]

832982-3248072390  
ESCAPE TEAM-23486

**IDIOTA!**

Esta bomba é desativada em TRÊS FASES. Aposto que nem passas a primeira. Mas se queres mesmo tentar, força aí. Cada um dos meus enigmas leva a um CÓDIGO DE CINCO DÍGITOS. Se achares que resolveste uma fase, introduz o código na aplicação e confirma-o, premindo OK.\*

\*Se introduzires o código errado, terás uma penalização de tempo, claro! Tique-taque, tique-taque!

X = ..... - - - - -

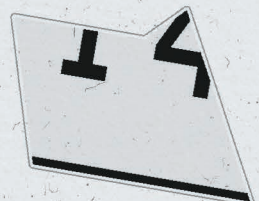

# Missão de Treino

02

05

On Monday, we  
arrived at the  
house of the  
Missão de Treino  
team. They are  
training for the  
upcoming event.  
The team consists  
of several members  
who are working  
hard to prepare  
for the challenge.  
We were very  
impressed by their  
dedication and  
team spirit.

481.7900  
CARTÃO DE  
CARTÃO DE  
CARTÃO DE

12 121

Til by

Fase  
Um



L'Album de Lingerie et de Travaux pour Dames (3<sup>e</sup> édition)  
est indispensable dans chaque famille (voir annonce ci-...)

11141  
Petit chapeau très élégant en satin  
gris orné. Haut bord. Poisson en satin  
bleu et or. Le tout en satin gris.  
Brosse che  
qui s'adaptent  
sur le haut  
des têtes et  
sont en  
satin gris.

CONSULTATIONS DU DOCTEUR  
M. le Docteur...  
Le Docteur...  
Le Docteur...  
Le Docteur...

PR  
"LIO"  
Société An  
LE LION BLANC  
LESSIVE  
sans chlore, sans acide  
SUPPRIME  
l'écrouissage  
du SAVON  
NETTOIE  
et BLANCHIT  
le linge  
Produit de LION



# Missão de Treino

Fase Dois

Y = - - - - . - - - -

N - -

O - - -

P - - -

Q - - - -

R - -

S - - -

T - -

U - - -

V - - -

W - - -

X - - -

Y - - -

Z - - -

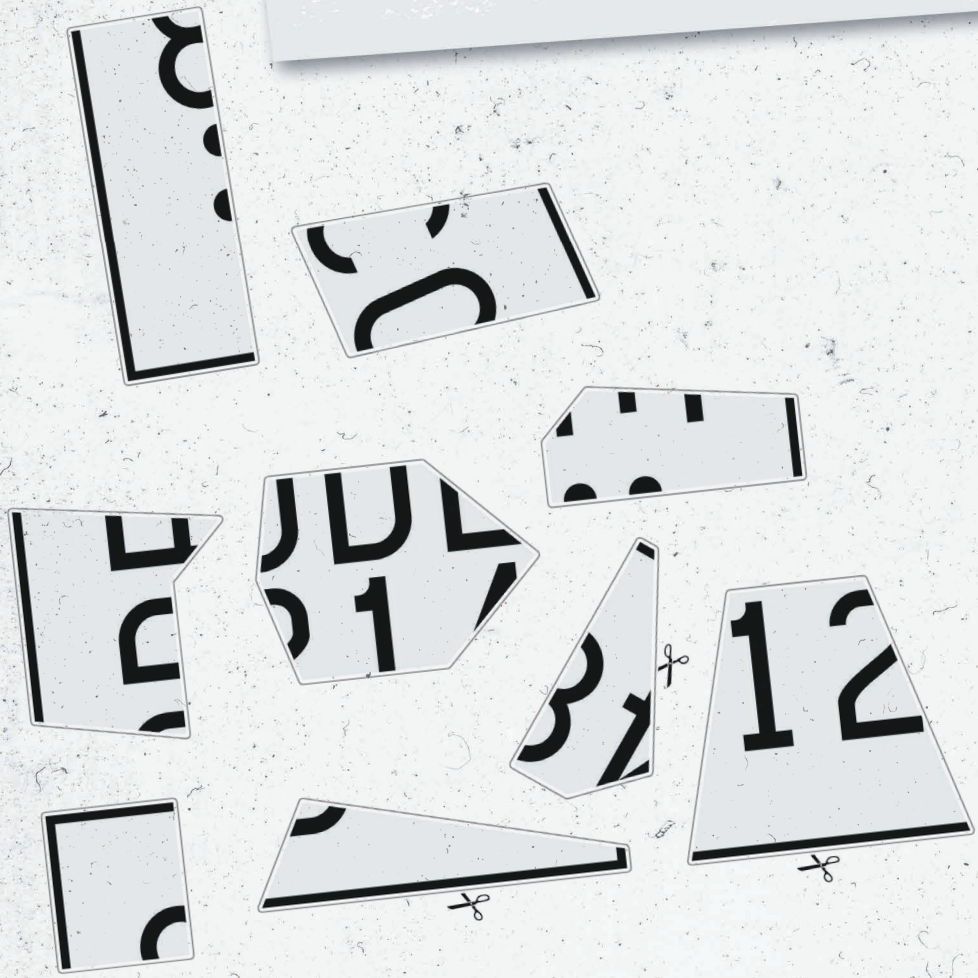

**LAISSAIE CHARTREUX Est le Roi**  
**GLYCOMIEL**  
**MAIGRIR EN 2 MOIS**  
**LES DAMES EN 2 MOIS**  
**CHEVEUX GRIS OU BLANCS**  
**MIEL**  
**CHILS SOURCILS**  
**EPILÉPTIQUES**  
**GEORGES REGNAULT & Cie**  
**AGENTS GÉNÉRAUX**  
**MAISAMÉS**  
**PUCES**  
**JUETOU**  
**ROSEMI**  
**LES COURTISANS de "Petit Echo de la Mode"**

# Missão de Treino

04

05

A ..  
B ....  
C .....  
D ...  
E .  
F .....  
G ...  
H .....  
I ..  
J .....  
K ...  
L .....  
M ..



$N_j, v_j | C_j | N_j, v_j, N_j, v_j$   
 $y_j^2 - (v_i + v_j)(N_i + N_j)$   
 $\pi^{(0)}$   
 $(x-1)^k - \frac{1}{(x-1)^k} - 4(x-1) - \frac{1}{(x-1)^k} + \frac{1}{(x-1)^k}$   
 $\int \delta_c(\phi(x,y)) |\nabla(\phi(x,y))| dx dy$   
bonds  $\Sigma$

In  $(\Delta)$  is the intersection of  $f^{-1}(c_0)$   
 $\Delta(c_1) = \bar{b}_0$   
 $y_1, y_2 \in C\{c_0\}$  satisfy  $\Delta(y_1)$   
and only if there are elements  $a$   
 $y_1 = f(a), y_2 \in P(\bar{0})$   
 $B\{b_0\}$  is the pullback of  $A\{$

**X**

**21610**

Fase  
Três

**Y**

# Missão Bónus

Somos a **@playescapeteam** no Instagram e gostaríamos muito de ver publicações tuas a mostrar o quanto te estás a divertir com a Escape Team! Também podes enviar o link da tua publicação para **mission@escape-team.com** Nós retribuirmos o favor enviando-te seis códigos de oferta para a Missão 05: Metro - um para ti e cinco para os teus amigos! (Atenção: os códigos de oferta só (!) funcionam em dispositivos Android, não em iPhones e iPads. Por isso, se utilizas iPhone, está na hora de convidares amigos que tenham telemóveis Android!)

001-006



**ESCAPE**  
TEAM

██████████  
██████████

---

832982-3248072390-23486  
ESCAPE TEAM-2348623-234

002-006



**ESCAPE**  
TEAM

██████████  
██████████

---

832982-3248072390-23486  
ESCAPE TEAM-2348623-234

003-006



**ESCAPE**  
TEAM

██████████  
██████████

---

832982-3248072390-23486  
ESCAPE TEAM-2348623-234

004-006



**ESCAPE**  
TEAM

██████████  
██████████

---

832982-3248072390-23486  
ESCAPE TEAM-2348623-234

005-006



**ESCAPE**  
TEAM

██████████  
██████████

---

832982-3248072390-23486  
ESCAPE TEAM-2348623-234

006-006



**ESCAPE**  
TEAM

██████████  
██████████

---

832982-3248072390-23486  
ESCAPE TEAM-2348623-234

autres sur la partie bon...  
Missions spéciales. Les codes...  
insérées au fil dans le sens...  
blanc. Les dates sont bornées...  
par une date, plus exacte...  
il délivre au maximum 4 p...  
à chaque inscription sans à...  
à l'achat de l'abonnement. Le bon...  
est valable le 10/10/11

1 OUTRAGES.

place valant un paiement...  
et son retour. (voir p...)

1919



# Missão 01

## Estação Central

01

06

**CONFIRMADA**

- Fácil/ [redacted]
- Máx. 15 mins.
- 2-4 jogadores
- Tesoura, canetas, papel.

Esta missão testa as tuas capacidades de trabalho em equipa. Investiguem juntos, verbalizem o que estão a pensar, mantenham-se calmos - e não terão problemas com esta bomba.

[redacted]

82-3248072390  
E. TEAM-23486

# The Old Newspaper

SECTION 4

Fase Um

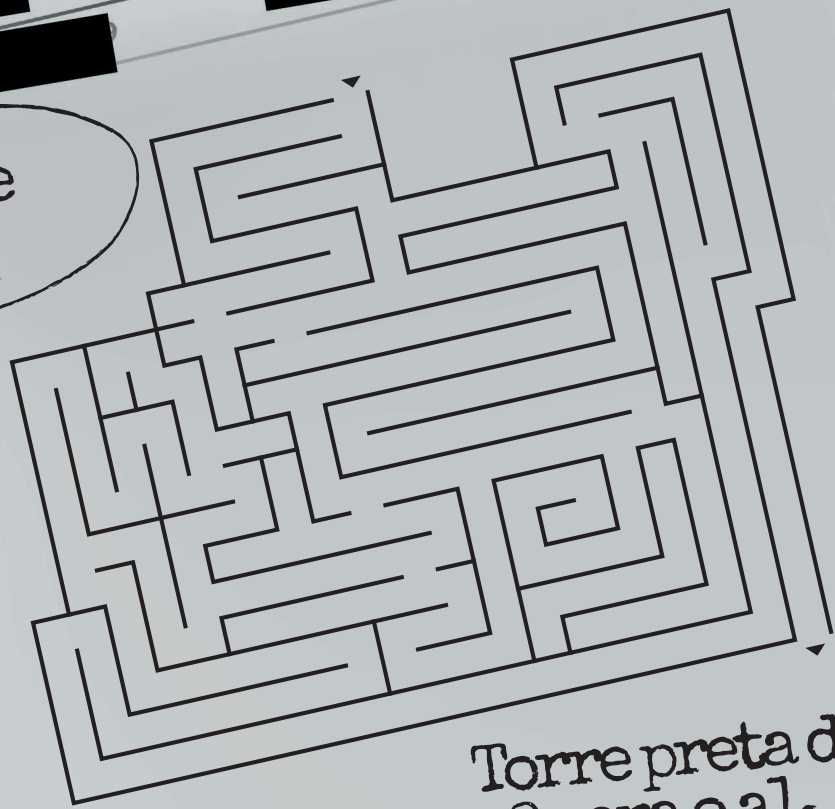

Torre preta do a2 para o a1.

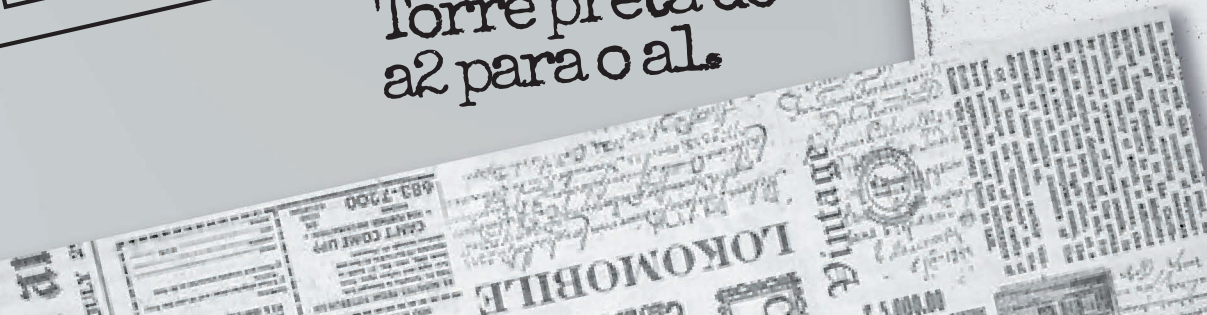





## Fase Três

O código é constituído pelos dígitos 0, 3, 4, 5 e 8. Mas... qual será a ordem? 04 está à direita do 5, mas não necessariamente ao seu lado. Já o 0 e o 5 têm uma distância máxima entre si. 03 está entre os dois números que habitualmente o sucedem. Os dois dígitos da direita somam o mesmo número que os dois dígitos da esquerda. Rainha branca do b3 para o b5. Bispo preto do f7 para o g6.

Não te esqueças:  
O Gamma sobre o  
Kappa e o Epsilon  
sobre o Beta.

Considerra sempre  
o outro lado.

# Missão 01: Estação Central

## Fase Quatro

Torre preta do c2 para o c1  
 Bispo branco do h3 para o g4  
 Bispo preto do h7 para o f5  
 Rainha branca do a4 para o c4  
 Torre preta do c1 para o b1  
 Bispo branco do g4 para o f3  
 Bispo preto do f5 para o e6  
 Torre branca do h1 para o e1  
 Torre...

Começando a Norte, seguindo o relógio: Quantas estrelas existem nos braços da estrela supernova?



# Missão 01: Estação Central

05

06

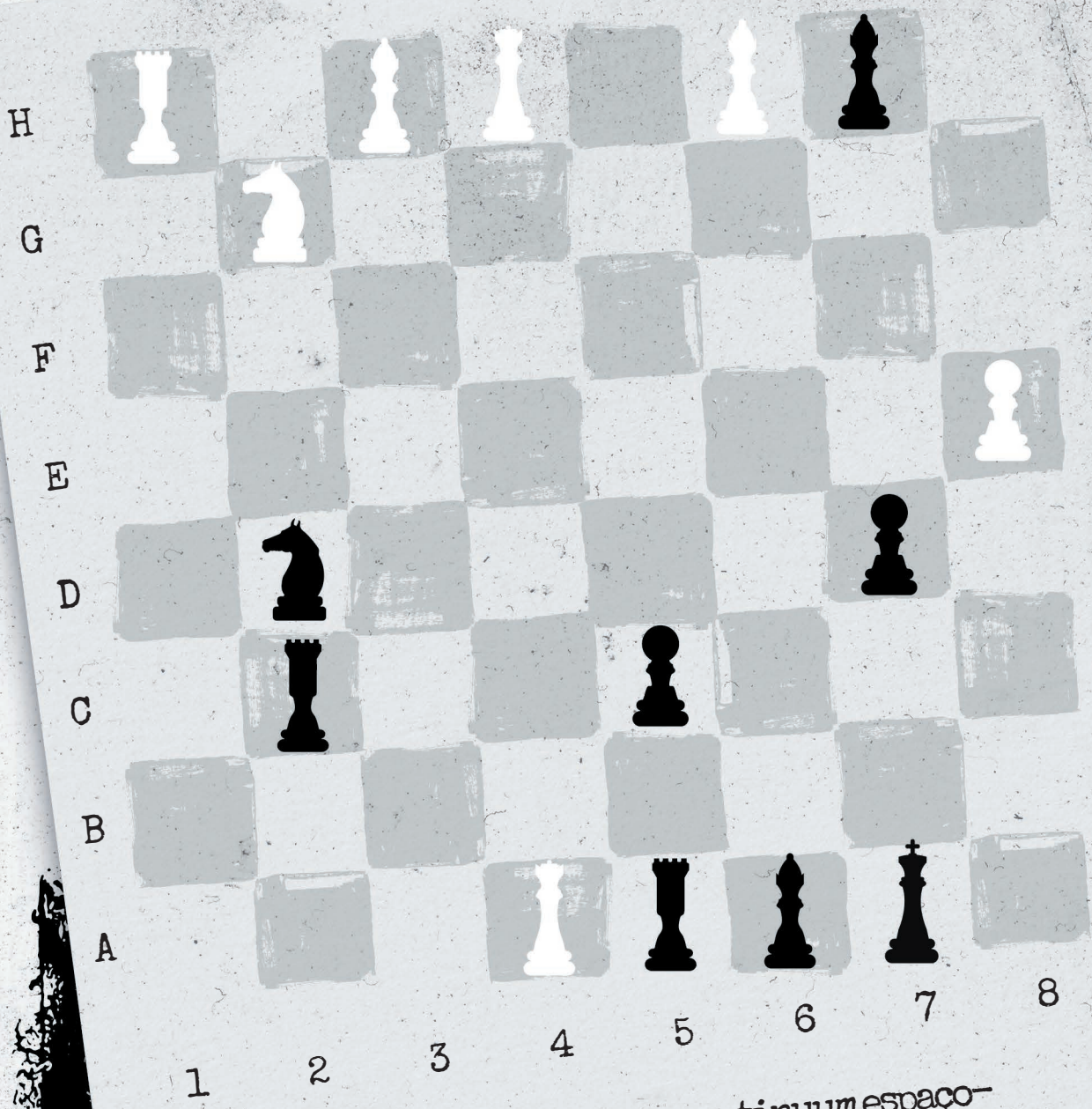

Dobra temporariamente o continuum espaço-tempo das seguintes formas: Eta sobre o Iota, Alpha sobre o Zeta, Lambda sobre o Delta.

# Missão 01: Estação Central

06

06



- ... preta do b1 para o b2
- Rainha branca do c4 para o b3
- Bispo preto do e6 para o f7
- Bispo branco do f3 para o e4
- Torre preta do b2 para o a2

...



# Missão 02 Terminal

01  
06

**CONFIRMADA**

- Fácil/ [redacted]
- Máx. 20 mins
- 2-4 jogadores
- Tesoura, canetas, papel.

Uma missão urgente que obriga a trabalhar em conjunto e a manter a concentração, apesar de toda a pressão. Não te distraias e trabalha atentamente para encontrares a solução.

[redacted]

[redacted]

832982-3248072390  
ESCAPE TEAM-23486

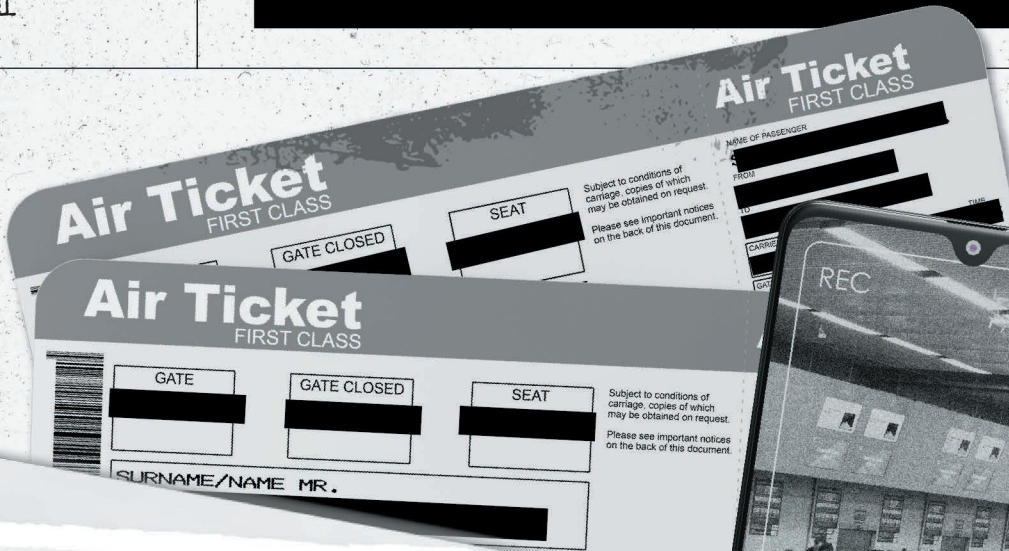

Fase Um

Não precisas de vir com quatro pedras na mão,



# Missão 02: Terminal

02

06

Fase  
Um

Se não tens um bom coração,  
escusas de ser afoito.

Fase  
Quatro

Q  
M  
A  
B



Nota para mim próprio:

Se não houver nada escondido nas entrelinhas,  
é nas palavras que tudo se revela.

# Missão 02: Terminal

03

06

Fase Um

$N_j, v_j | C_j | N_j, v_j, N_j, v_j$   
 $v_j^2 - (v_1 + v_j)(N_j + N_j)$   
 $\pi^{100}$

$(\Delta)$  is the intersection of  $f^{-1}(c)$   
 $(1) = \bar{b}$   
 $y_2 \in C \setminus \{c_0\}$  satisfy  $\Delta(y_2)$   
only if there are elements  $y_1$   
 $y_1 = f(c) y_2, P(\delta)$ .

Não me faças dói-dóis.

Afinal, não sou qualquer um.

Fase Quatro

(coração, M, triângulo, Mestranho, 8?)

**Air Ticket FIRST CLASS**

**Air Ticket FIRST CLASS**

**Air Ticket FIRST CLASS**

Subject to conditions of carriage, copies of which may be obtained on request. Please see important notices on the back of this document.

NAME OF PASSENGER  
FROM  
TO  
CARRIER/FLIGHT  
CLASS/DATE  
GATE  
GATE CLOSED  
SEAT  
NO

GATE  
GATE CLOSED  
SEAT

SURNAME/NAME MR.





# Missão 02: Terminal

05

06

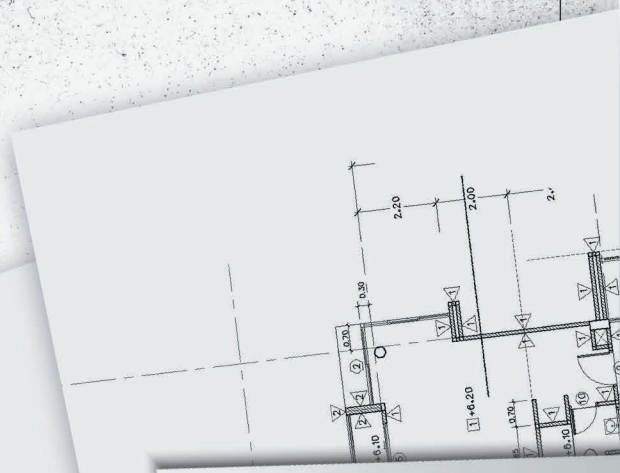
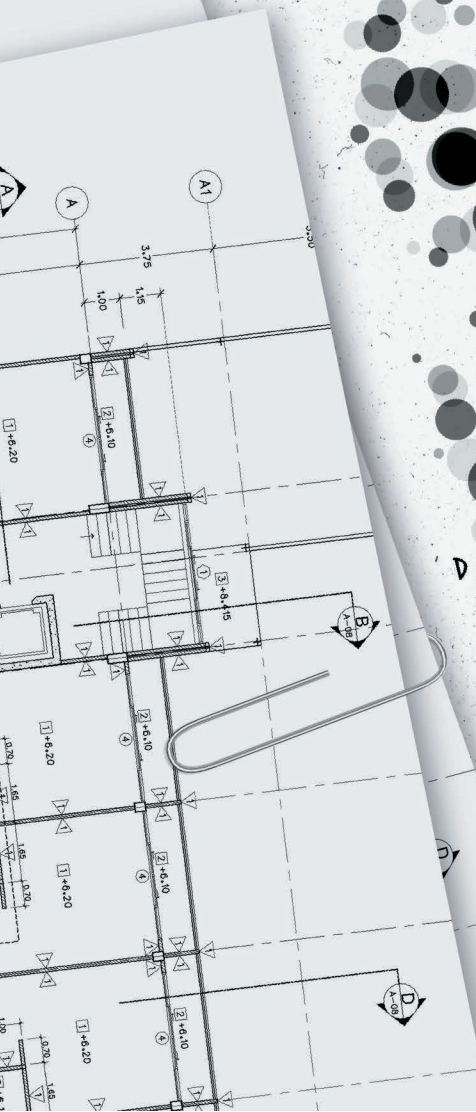
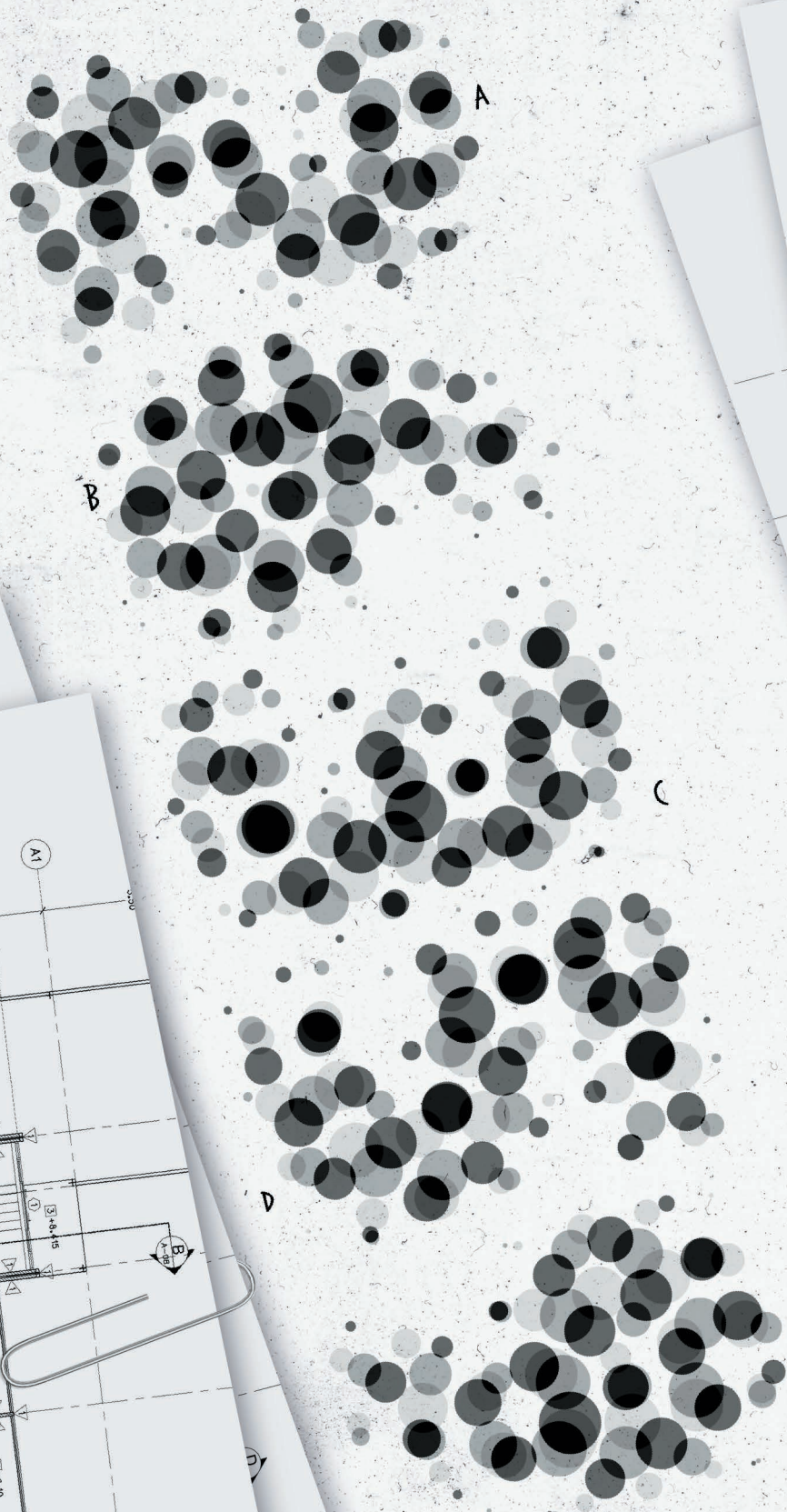

Fase Três

ABCDE.  
Tal como na  
Fase 2.

# Missão 02: Terminal

06

06



Fase Cinco

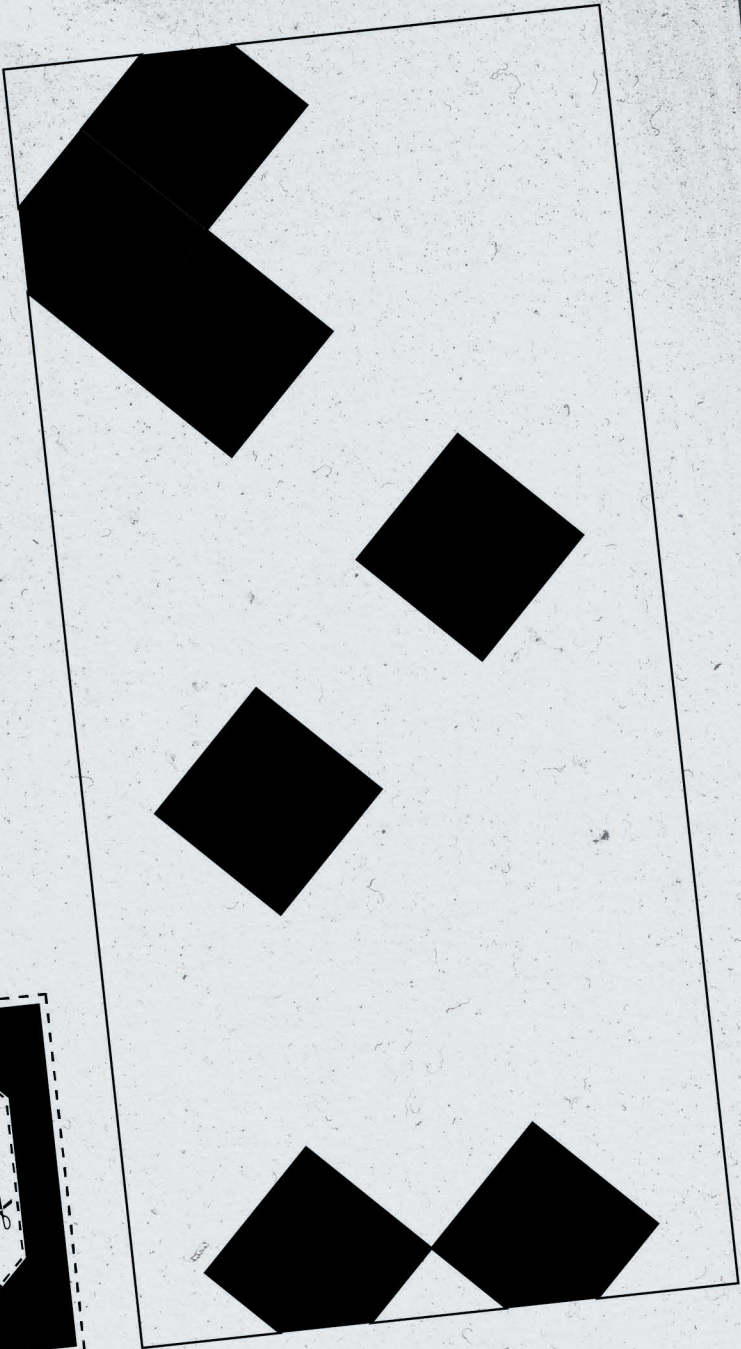
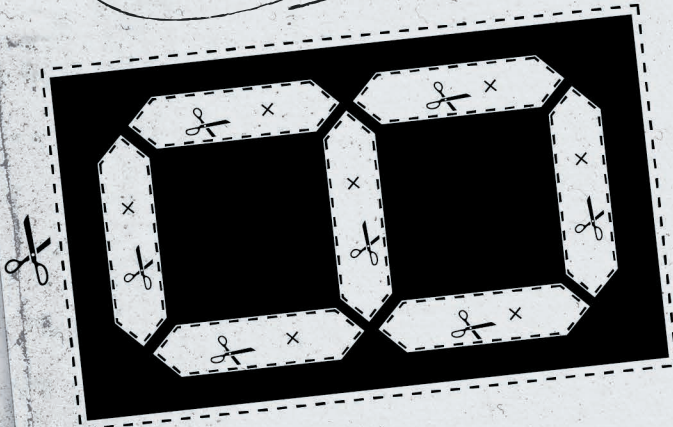



# Missão 03

## Elevador

01

07

**CONFIRMADA**

- ██████** Dificil/  
**██████**
- Máx 30 mins
- 2-4 jogadores
- Tesoura, canetas,  
papel.

Esta missão é altamente exigente e requer diferentes competências. Com sorte, tens uma boa equipa disponível para a executar. Não desistas. Juntos, vão conseguir.

████████████████████  
████████████████████

32-3248072390  
ESCAPE TEAM-23436

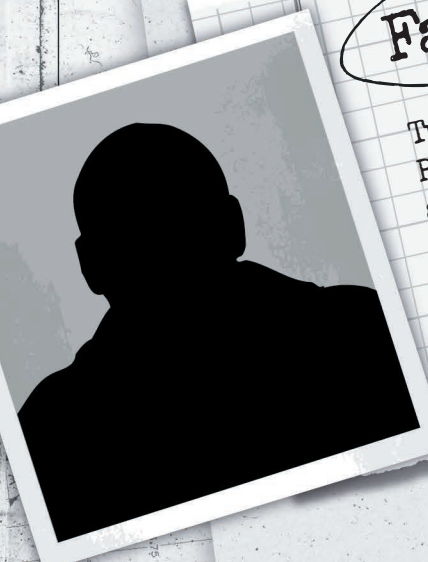

### Fase Um

Tu outra vez! Parece que estás entediado!  
Porque não tentas um destes enigmas de Sudoku,  
antes que te aborreças de morte...

████████████████████  
████████████████████



4	1			6	5			7
E		6			7	4	8	
2		7	4	9				6

3		1	5	A			7	2
	9			4	2	3		8
1		8	6		C		2	9
	2			1	8	6	4	
6	B		3				1	

# Missão 03: Elevador

02

07

## Fase Dois

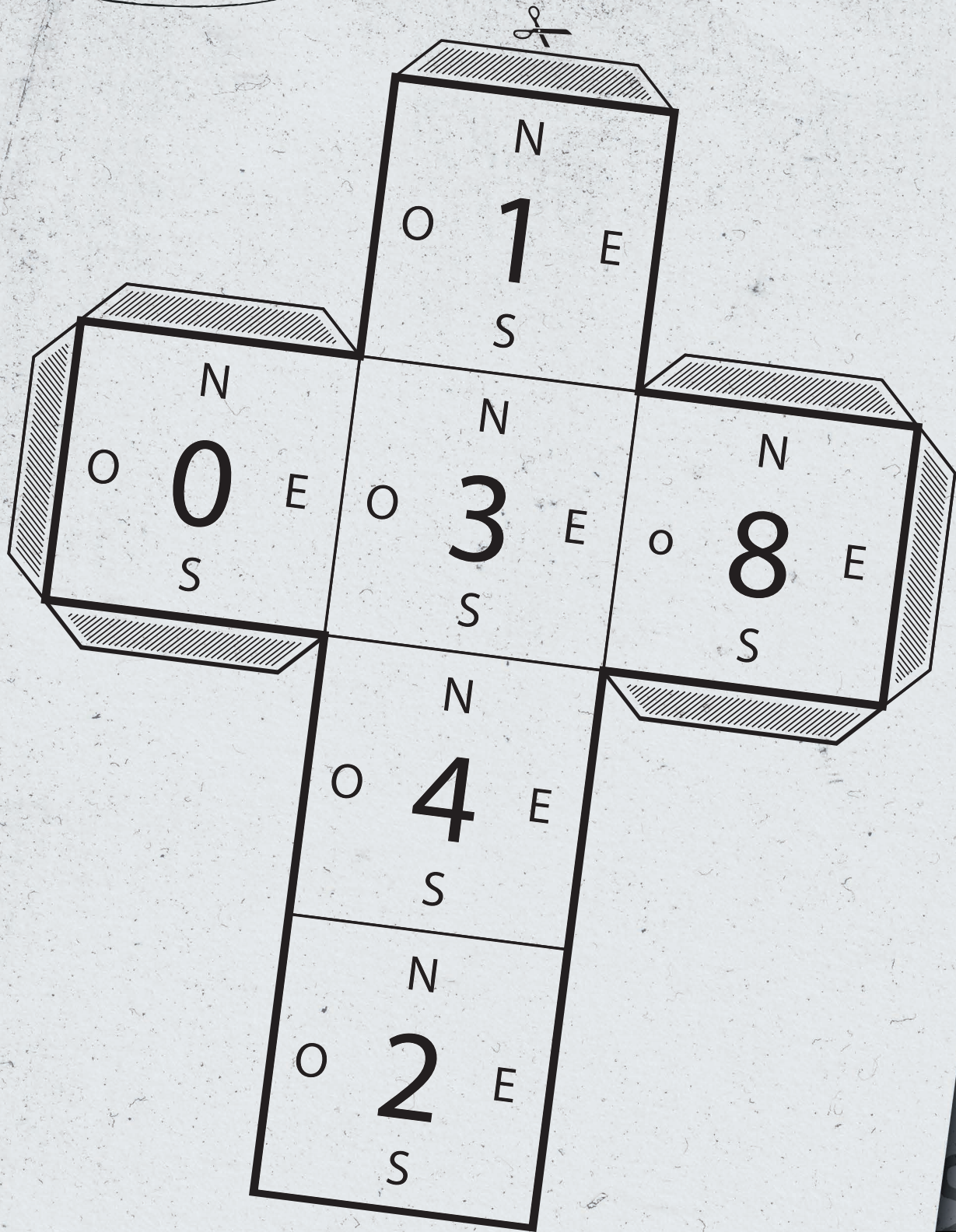

PRO

# Missão 03: Elevador

03

07

Pousa o cubo terminado. O 8 deve estar virado para o teto. O norte deve estar a apontar na direção oposta à tua. Roda o cubo 90° no sentido dos ponteiros do relógio. Inclina-o para o lado que está a oeste. O número virado para cima é o A. Gira o oeste para longe de ti. Inclina o cubo para norte, duas vezes. Inclina-o duas vezes para este e depois para oeste. Qual é o número que está agora na parte de baixo do cubo? É o B. Gira o sul para a direita. Inclina o cubo para o lado esquerdo. C é a soma dos números que estão visíveis no lado esquerdo e direito do cubo. Inclina o cubo de forma a esconder o 4 que está debaixo do cubo. Partindo do número que agora está virado para cima, qual é o número que está um passo para oeste e mais um passo para este? Este número é o D.



1. Quando a lua estiver em Urano e o sol a Sudoeste, olha para Este.

2. Quando a água estiver em Neptuno e os trovões soarem a Norte, olha para Oeste.

3. Quando o Sol estiver em Marte e a Lua a Sudeste, olha para Sul.

4. Quando a Lua estiver em Mercúrio, e a água a Oeste, olha para Este.

5. Quando a Terra estiver a Norte e a Lua em Marte, olha para Sul.



# Missão 03: Elevador

05

07

## Fase Três

J = C   V = R   F = B   W = M   A = D   G = A   Z = U

Z I X O K Z F

C = A   Z = L   D = B   E = C   X = U   Z = Q   O = H

G R Q K V V P

O = X   W = P   S = U   D = L   W = L   U = S   M = A

C V G L Z E Q

L = Q   D = B   Z = U   J = Q   R = Q   V = L   K = Q

I V T L F Y C

D = Q   W = P   Z = R   R = U   Z = D   O = R   L = J

G L V Q W B V

E = M   V = L   H = A

J O Z

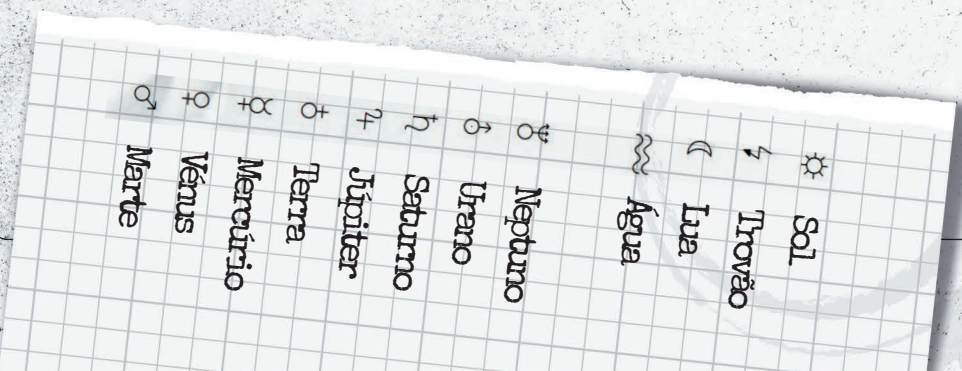
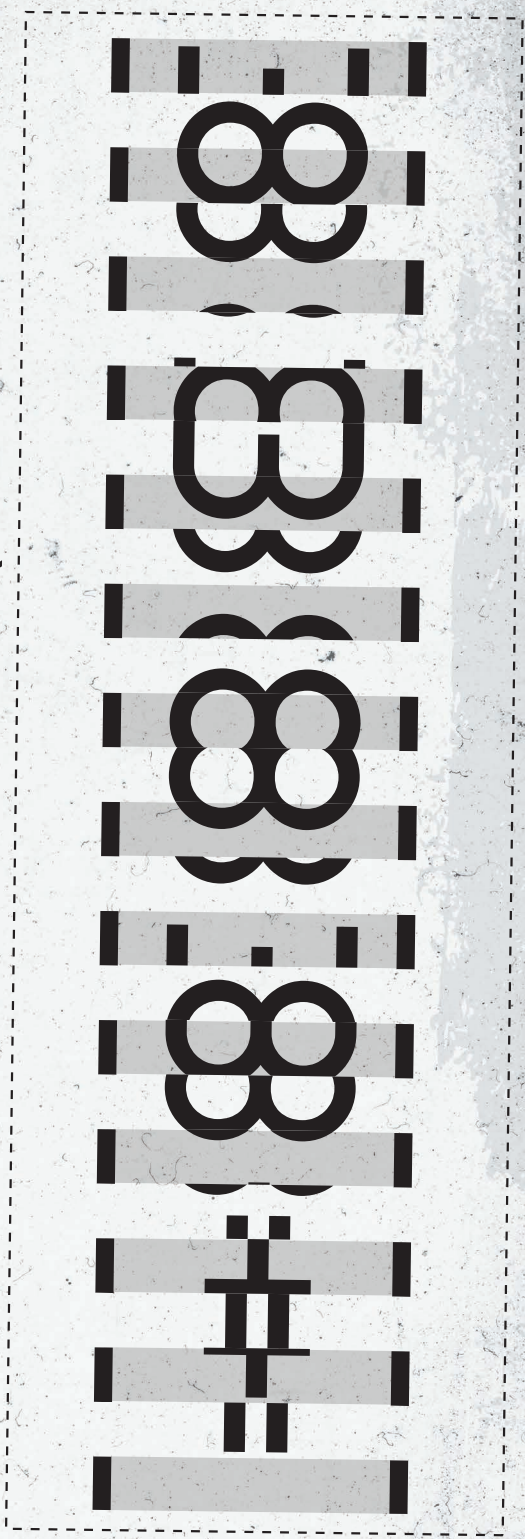

# Missão 03: Elevador

06

07

Fase Cinco

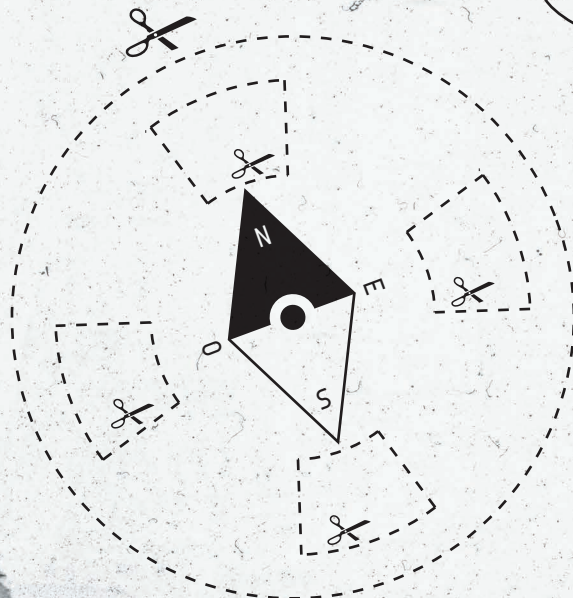
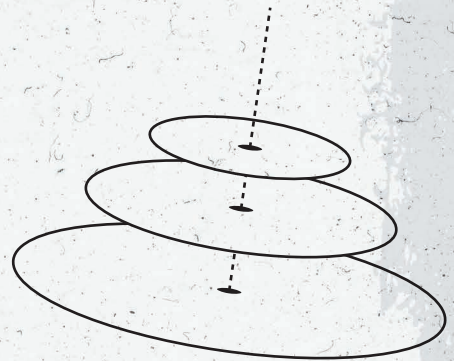
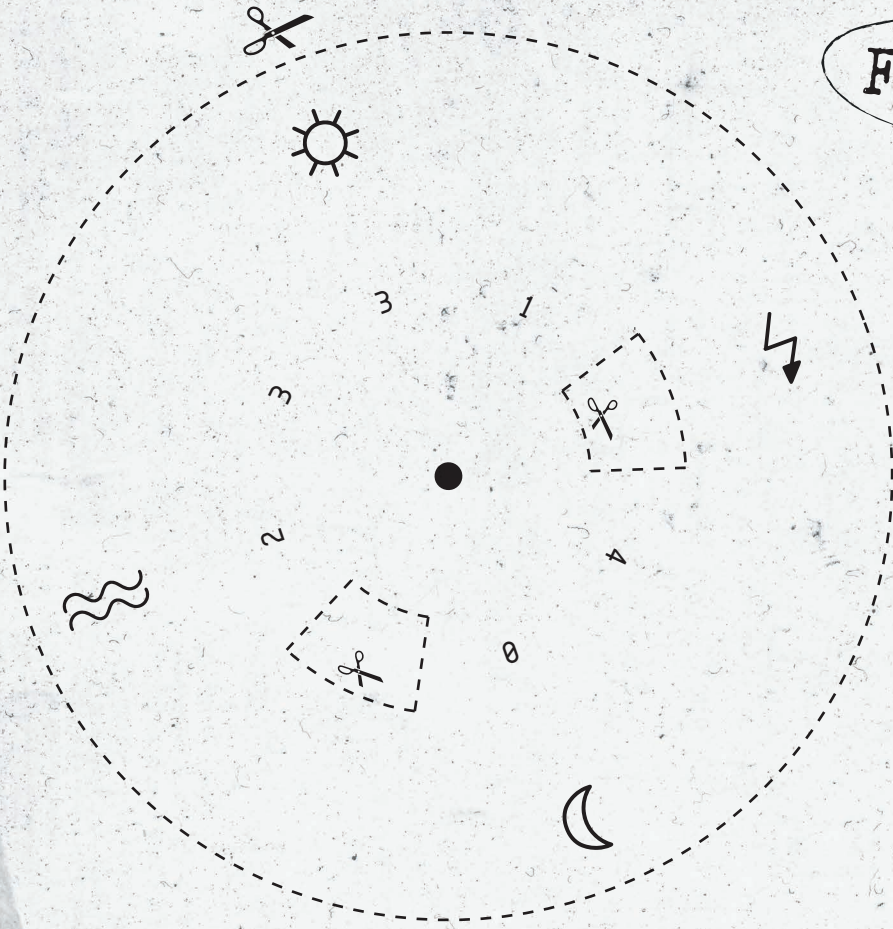



# Missão 03: Elevador

07

07

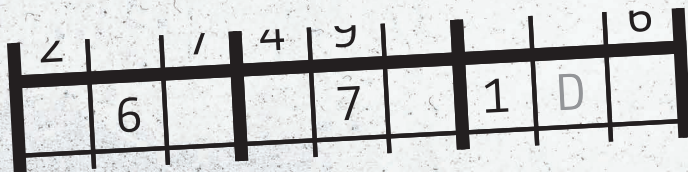



# Missão 04

## Montanha-russa

01

07

**CONFIRMADA**

- ██████** Dificil/██████
- Máx. 30 mins
- 2-4 jogadores
- Tesoura, canetas, papel.

Uma missão cheia de ação que exige raciocínio aguçado, rapidez e trabalho de equipa inteligente. Dá tudo por tudo para resolver os enigmas do maníaco antes que passageiros inocentes percam a vida.

████████████████████  
████████████████████

832982-3248072390  
ESCAPE TEAM-23436



Fase Um

! . 8 . 13 . 17 . 14 . 18 . 20 . 29 . 30

# Missão 04: Montanha-russa

02

07

## Fase Dois

nted Aug. 16, 1898.

2 Sheets—Sheet 1.



*invertor:  
in. Prescepts  
in. Prescepts*

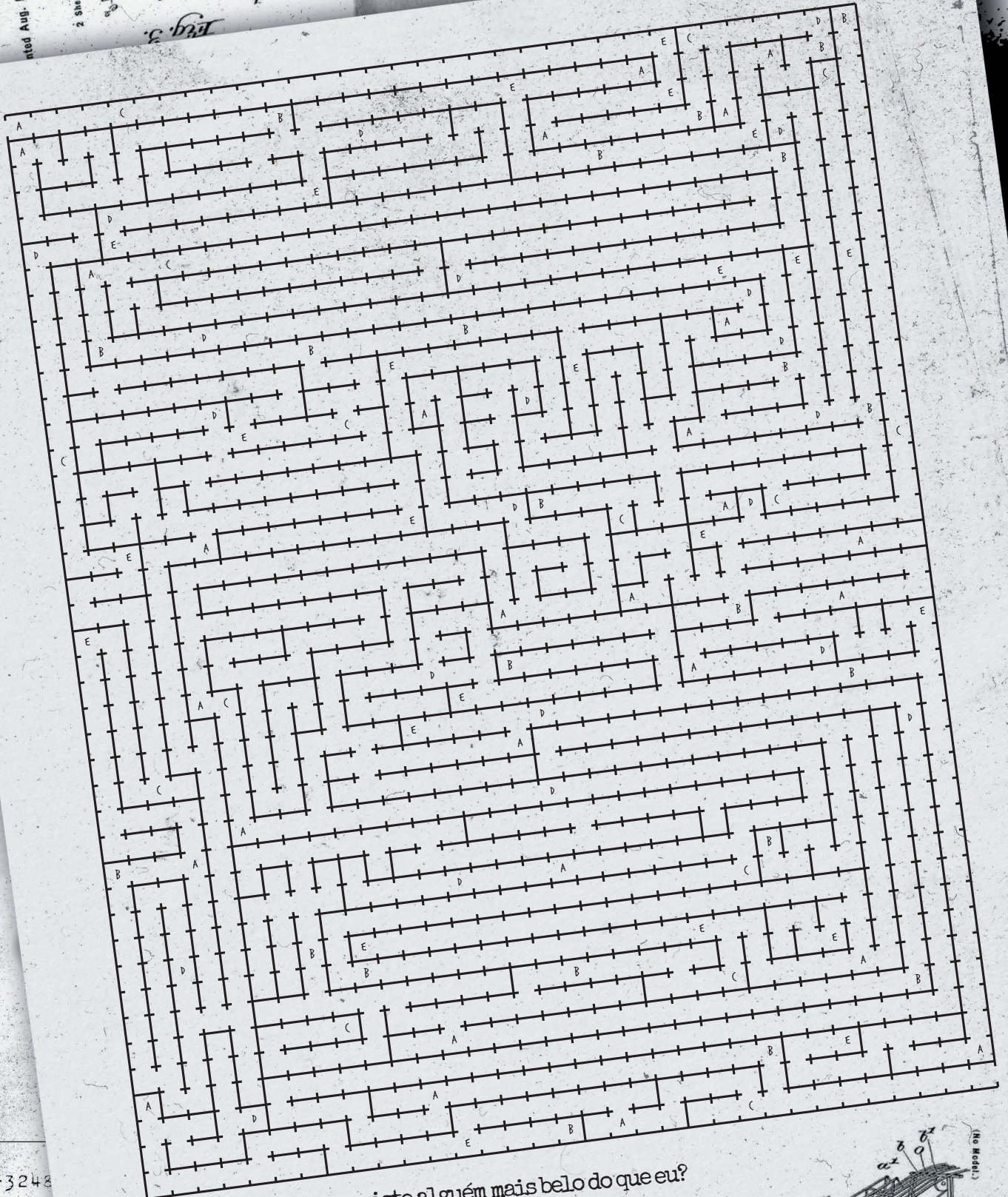

... existe alguém mais belo do que eu?

832982-3248  
ESCAPE TEAM

No. 609164.

# Missão 04: Montanha-russa

03

07

Fase  
Três

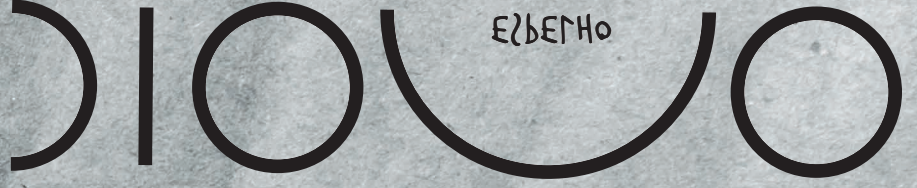
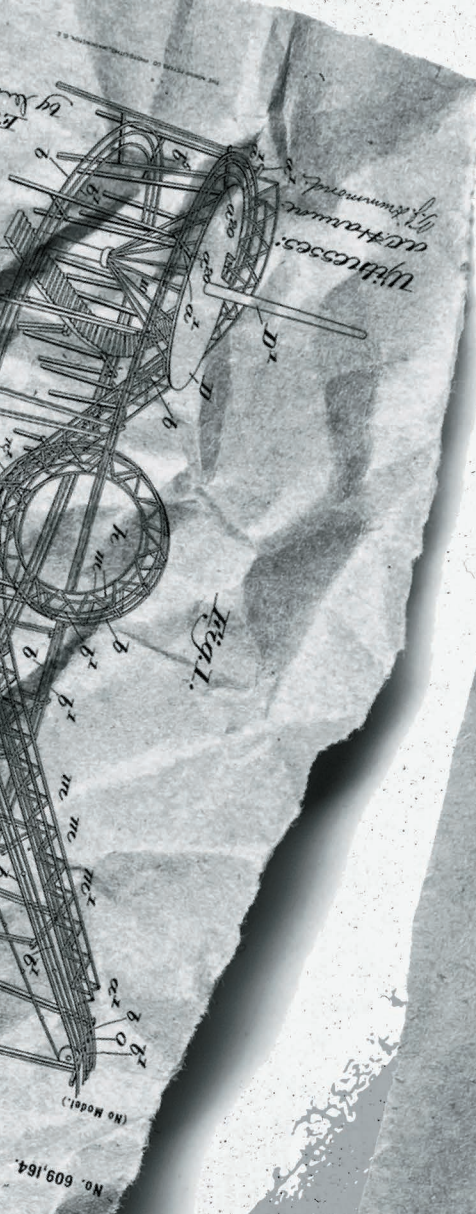

Há coisas que só se formam  
sob pressão.

332932-3248  
ESCAPE TEAM



# Missão 04: Montanha-russa

04

07



196  
ADN  
ON

Fase  
Cinco

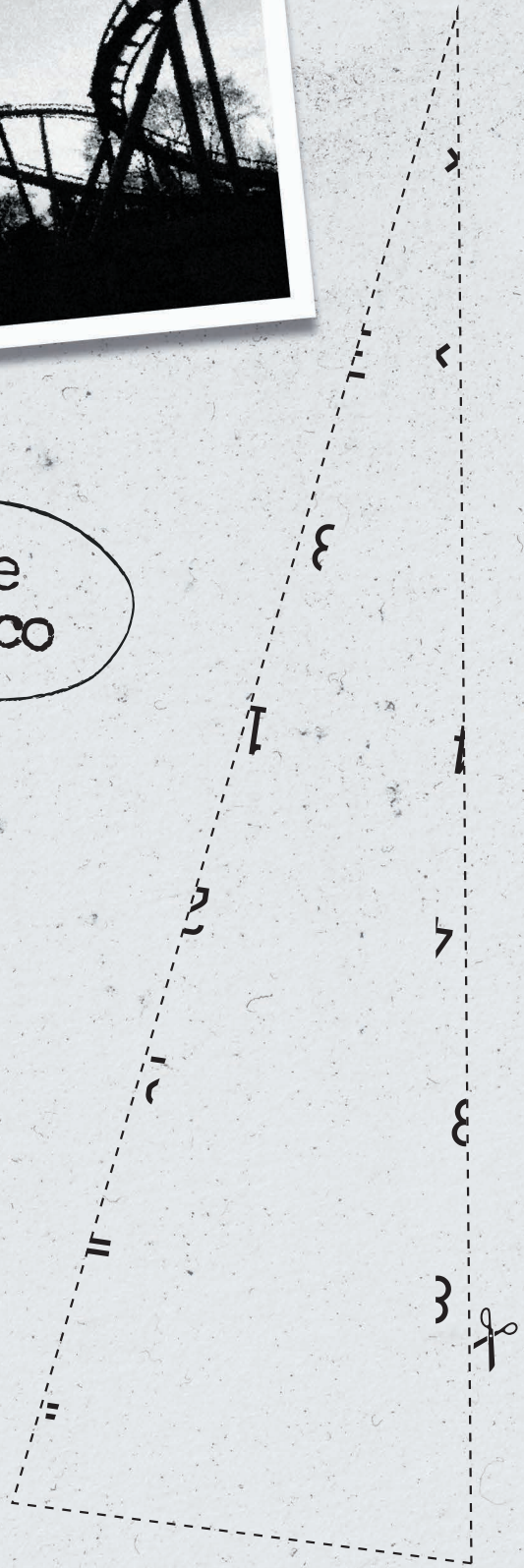

# Missão 04: Montanha-russa

05

07

Fase Quatro

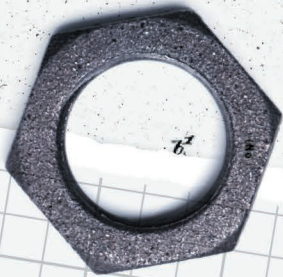

Estás no ritmo?

Sheet 1 of 11  
US 6,523,479 B1

# Missão 04: Montanha-russa

06

07

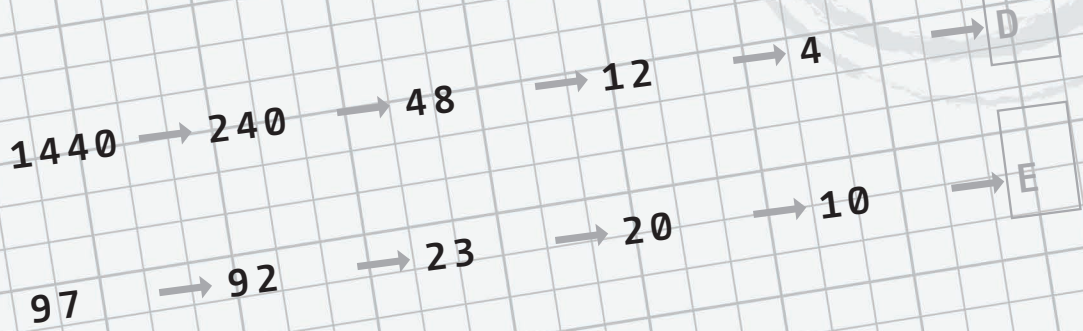

Não dobras a não ser  
que te digam.

# Missão 04: Montanha-russa

07

07

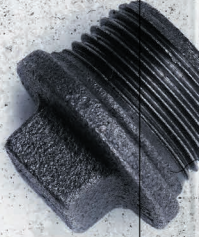

27. 19. 22. 23. 27. 2. 5. 6. 9. 1. 16. 12. 25. 30.



3. 10. 21. 24. 30. 4. 7. 15. 26. 28.



NO. 0001184





# Missão 05

## Metro

01

06

**CONFIRMADA**

- ██████** Dificil/  
**██████**
- Máx. 30 mins
- 2-4 jogadores
- Tesoura, canetas,  
papel

Uma missão complicada com um prazo apertado. Vais precisar de diferentes habilidades para conseguires acabá-la a tempo. Só com trabalho de equipa coordenado de forma inteligente conseguirás sair desta situação perigosa...

832982-3248072390  
ESCAPE TEAM-23486



Fase Um



ATAQUE, PATIFE, TREM, ELITE, LOUCO, TEMOR, BILHETE, ENTRAR

# Missão 05: Metro

02

06

PERDER, RISTE, AVISO, RAZAO, EMBOSCADAS, ESCAPE, MISSOES

## Fase Dois

|   |   |   |   |
|---|---|---|---|
|   |   |   | ? |
|   |   |   |   |
| 4 | 2 | 6 | 9 |

|   |   |   |   |   |
|---|---|---|---|---|
| E |   |   |   | ? |
|   |   |   |   |   |
| 9 | 3 | 5 | 3 |   |

Vê a luz.

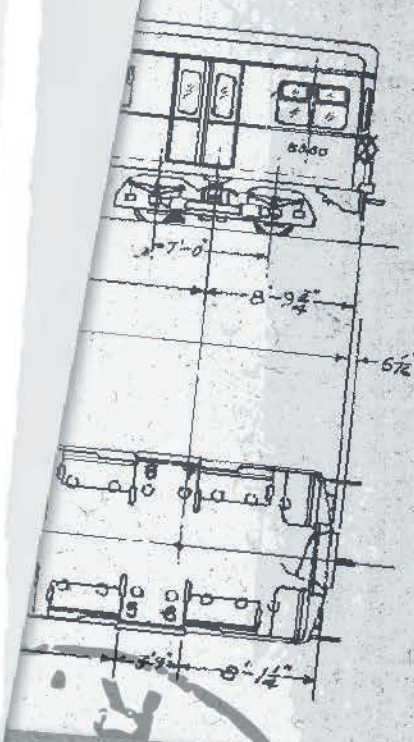

Handwritten text and newspaper clippings at the bottom of the page, including advertisements for 'BIDEE', 'WIEG', 'CIGS', 'EYIGEPLIONEZ', and 'GFLACOWIET'.

# Missão 05: Metro

03

06



05.1.43-19

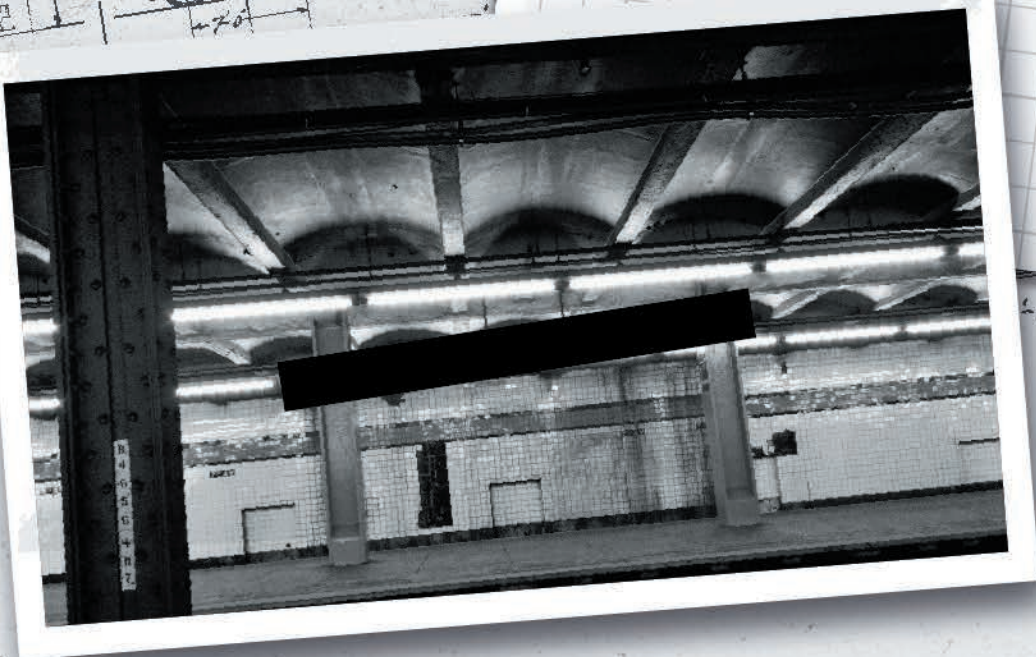
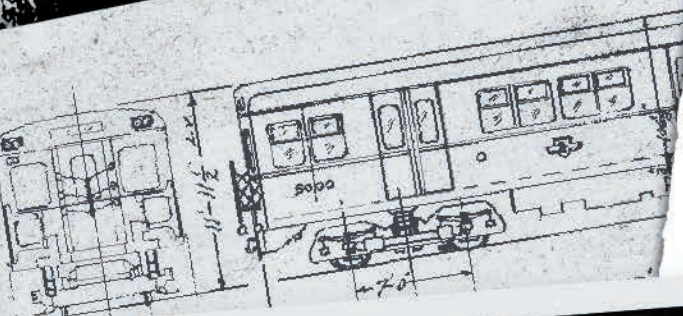
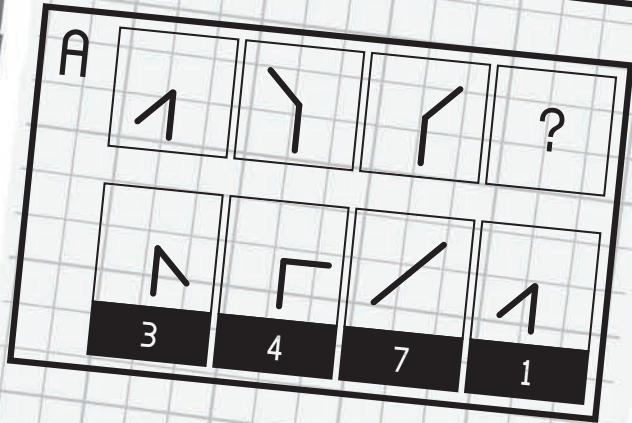
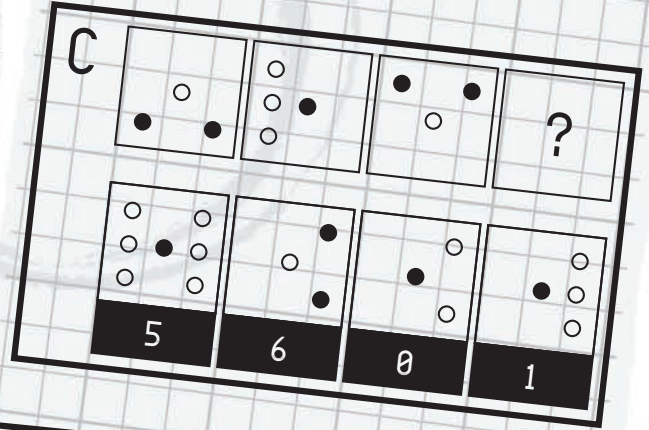

PRO

EXPRESSAR, ENTEDIADO, LETTURA, RAI0, BLOQUEAR

# Missão 05: Metro

04

06

Fase Três

**D**

|   |   |   |   |
|---|---|---|---|
|   |   |   | ? |
|   |   |   |   |
| 8 | 2 | 1 | 4 |

**B**

|   |   |   |   |
|---|---|---|---|
|   |   |   | ? |
|   |   |   |   |
| 2 | 4 | 8 | 7 |

# Missão 05: Metro

05

06

3 2 1 0 9 8 7 6 5 4 3 2 1 0

9 8 7 6 5 4 3 2 1 0 9 8 7 6 5 4 3 2 1 0

Fase Quatro

# Missão 05: Metro

06

06

## Fase Cinco

ACTFNMMXYBCBCM XF EFF SEG UH J  
DHMEEWGMJKLFEIEIVBSUYEUKH  
JEATAQUERDARASC BYYNNTMEKY  
JAJDJDFNWFTRRS DLDSD EFB DGD  
VACBYEXTS BYTEOYDYDHVFOAEY  
JYBFVCRYRBBWGN EGJRLGFASKPJ  
YEIUUIEAFAMSSRGIGDZECERD  
UTPERDERDEF AJDJBLOQUEARGA  
YJADWRYQFCMN MATHHZASESAPIG  
YETEWAUAARUADTHHZA SESA JMG  
FRIEU EETMS SUMSRUTI ISASAPI  
ATFTZORUIDMOPVNZZTRHJDFZR  
ASESCAPEQLLNKJELITEMFDDSR  
ESALYCSDDLVLAXTWONDMRGAH  
OACOASLOUCONFHPRRTTIGSDI  
AJMSRSEENNSGHSRISTERGEMPZ  
IMLNLAIEASLZDFERIEDOFOTRU  
OHMUILTEMORULUSSUTAELIUI  
AOMEGSUZKIAMLSSUTAE L IUI  
RROHFORUAUIMKLA AIQDEO IOH  
MEPGJJAVISOFVLR AZAOILPMIK  
HRPIUGGUMUEUAMIHMUUEKIPLL  
JPKHMGUFIVCIVOLRTMLERZSGL





# Missão 06

## Cruzeiro

D1

01

06

**CONFIRMADA**



Muito difícil



Máx. 40 mins



2-4 jogadores



Tesoura, canetas,  
papel.

Oh, não! O mafioso apoderou-se de um cruzeiro! Está em rota de colisão com o porto - temos de o parar! Por agora, por favor, ignora o facto de os cruzeiros serem uma grave ameaça para o ambiente (muito mais perigosa do que o mafioso que estás a perseguir). Enfim. Não tens tempo para questões destas. O tempo está a correr!

832982-3248072390  
ESCAPE TEAM-23486

Fase Um



C2

D2



# Missão 06: Cruzeiro

02

06

Fase Dois



Força Digitaliza-me.  
(Nota: Pode demorar algum tempo.)

C1 D4

C2

C3

Boston: Cancelado  
Brisbane: 21:37  
Bombaim: 00:16  
Guangzhou: 00:17  
Cairo: 12:34  
Lima: 18:00  
Honolulu: 15:12

B1 A2

D5

A4



# Missão 06: Cruzeiro

03  
06

E1

B2 C3  
D1 E2

## Fase Três

o tempo voa!

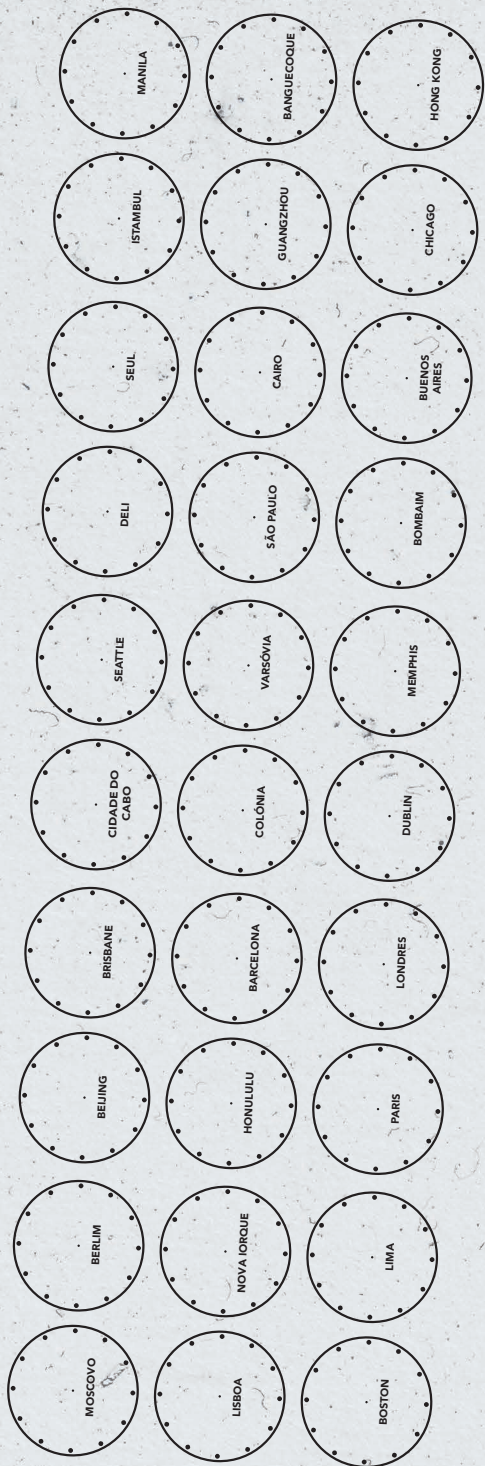

A3 E3

B3 E4

# Missão 06: Cruzeiro

04

06

A3 B1

D6

Fase Quatro

24 kg

- Deli: 03:14
- Banguedoque: 21:28
- Dublin: 12:17
- Seattle: 07:35
- Moscovo: 09:15
- Varsóvia: 18:46
- Barcelona: 09:30
- São Paulo: 18:14

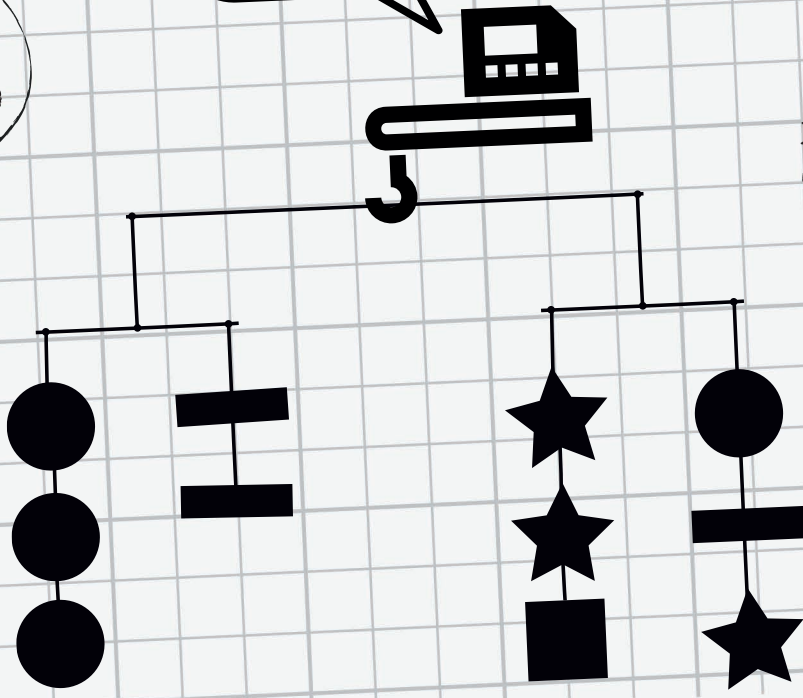

A4 B3

C1 D4

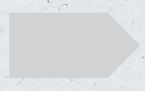

# Missão 06: Cruzeiro

05

06

A2 D3

B4

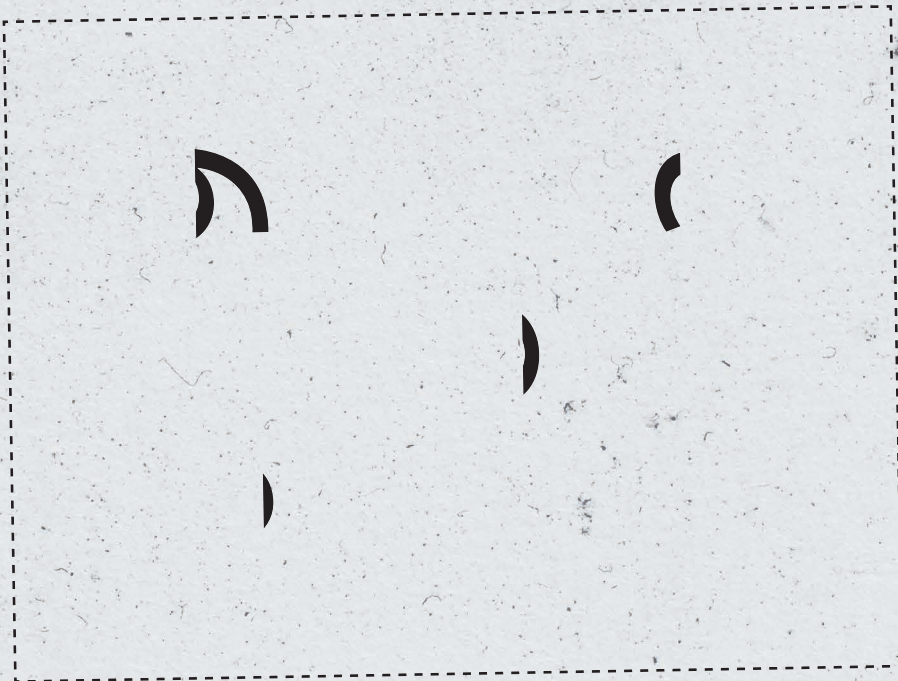

Londres: 12:45  
Colônia: 18:13  
Nova Iorque: 12:30  
Lisboa: Cancelado  
Beijing: 03:15  
Buenos Aires: 09:44  
Istambul: 15:29

Sempre a mesma coisa!



A1 D5

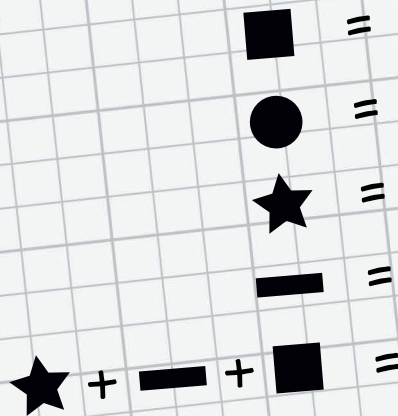

# Missão 06: Cruzeiro

06

06

D6 E3

D2 E4

B2

Fase Cinco

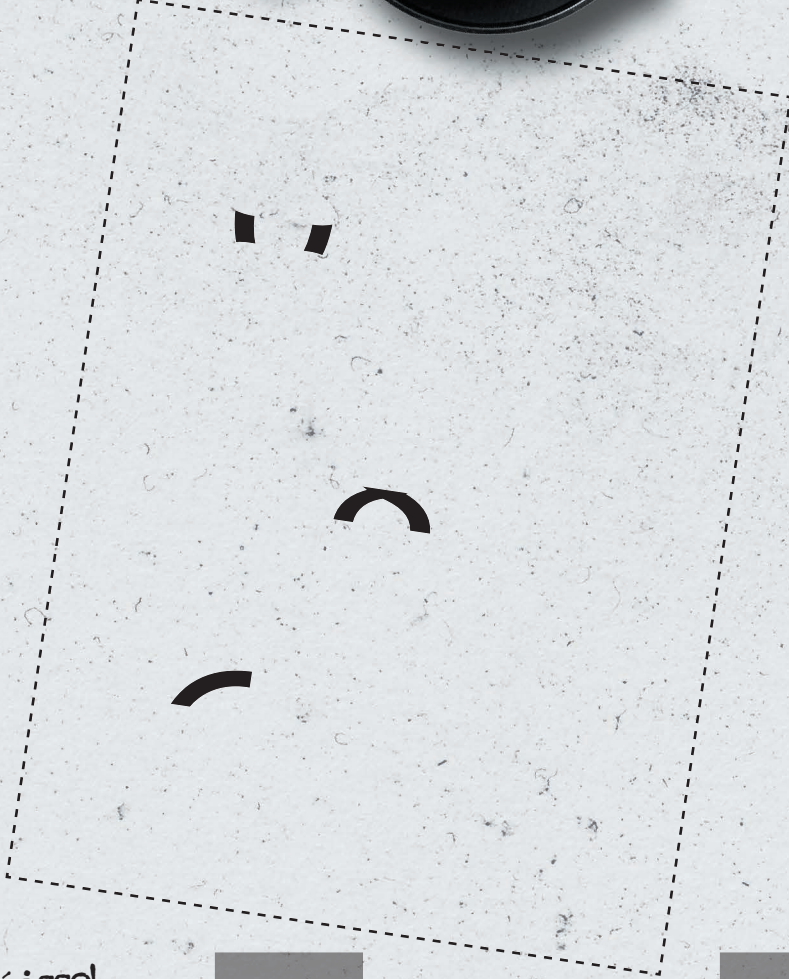

Manila: 09:44  
Berlim: 06:45  
Hong Kong: 12:45  
Chicago: 15:14  
Memphis: 09:00  
Seul: 09:30  
Cidade do Cabo: Cancelado  
Paris: 15:15

Corta! É só isso!

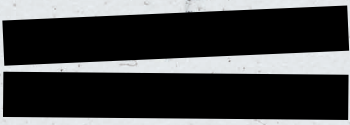

D3 E2

A1 E1

B4



# Missão 07

## Prisão

01

06

**CONFIRMADA**

- [REDACTED]**  
Muito difícil
- Máx. 40 mins
- 2-4 jogadores
- Tesoura, canetas, papel.

Desta vez, o mafioso entrou no sistema informático da prisão local. Ameaça abrir todas as celas da ala de alta segurança. Temos de evitá-lo a todo o custo!

[REDACTED]  
[REDACTED]

832982-3248072390  
ESCAPE TEAM-23436

Fase Um

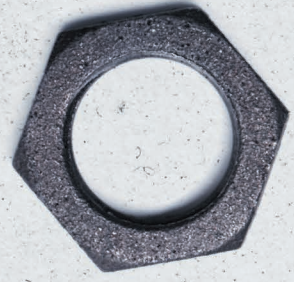
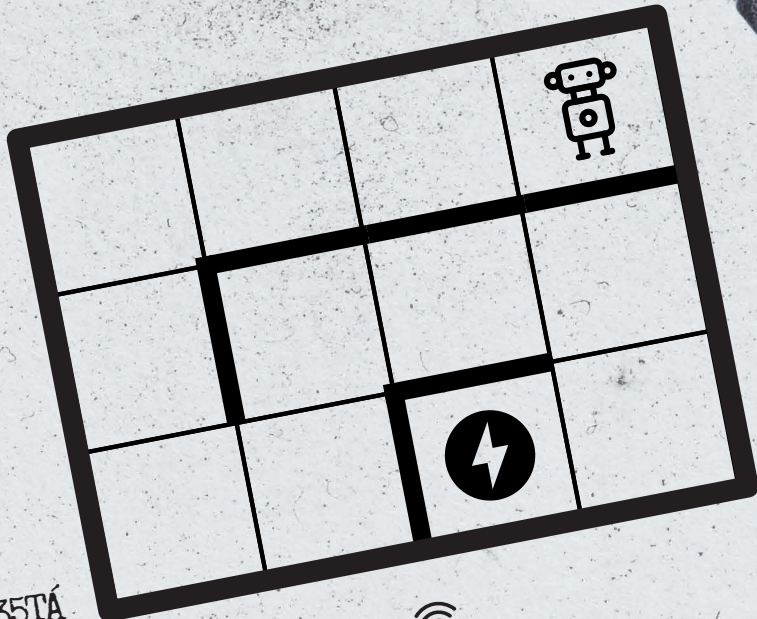

OLÁ. 5OU O ROB.  
4 MINH4 B4T3R14 35TÁ  
QU453 4 4C4B4R.



# Missão 07: Prisão

## Fase Dois

Biscoitos da avó:  
 Adicionar ameixa e pimenta,  
 misturar uma cereja,  
 terminar com ovos.  
 Decorar com maçãs.

|  |   |   |   |   |   |   |   |   |   |   |
|--|---|---|---|---|---|---|---|---|---|---|
|  |   |   |   |   |   |   |   |   |   |   |
|  |   | 3 | 7 |   | 2 | 2 | 8 | 1 | 3 | 8 |
|  | 1 | 1 | 8 | 1 | 3 | 1 | 6 | 3 |   | 6 |
|  | 3 | 5 | 5 | 3 |   |   | 7 |   |   |   |
|  |   | 6 | 3 | 6 |   |   |   |   |   |   |
|  | 4 | 3 |   |   |   |   | 5 | 2 |   |   |
|  | 2 | 4 |   |   | 2 |   |   |   |   | 6 |
|  |   |   | 3 | 2 | 7 |   |   |   | 7 | 7 |
|  |   |   | 2 |   | 8 |   | 7 |   |   |   |
|  |   | 3 |   |   |   |   |   |   |   |   |
|  | 7 | 5 | 4 | 1 | 3 | 3 | 4 | 4 | 8 | 3 |
|  | 8 |   | 5 | 3 |   |   |   |   |   | 3 |
|  |   |   |   |   |   | 3 | 3 |   |   | 6 |
|  |   | 5 | 6 | 5 | 5 | 8 |   |   |   | 7 |
|  | 9 | 1 | 2 |   |   |   |   |   |   |   |
|  | 0 | 2 | 1 |   |   |   | 5 | 5 | 8 | 4 |
|  |   |   |   | 9 | 3 | 3 |   |   |   |   |

Pensava que todos os códigos  
 tinham cinco dígitos.  
 Se não for o caso, deve haver  
 algum tipo de corte.

DEC 22 2008

# Missão 07: Prisão

03

06

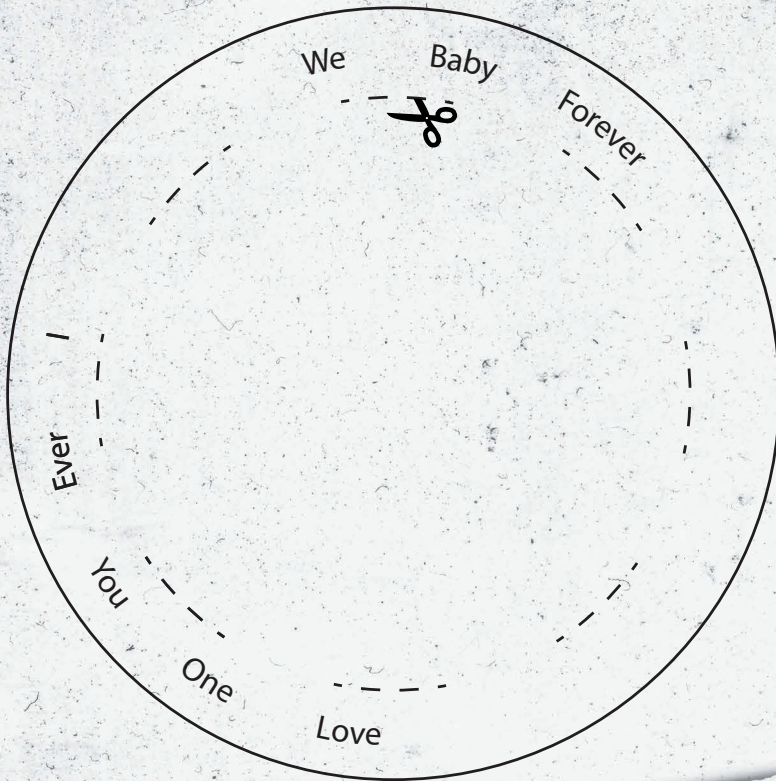

Fase  
Três

SÓ DOU UM P4550  
POR C4D4 BOTAÔ  
QU3 PR3551ON45.

Cumpre sempre as ordens da avó.



[Redacted]

Bolo da avó:  
Misturar nozes e pêras, juntar  
malagueta e framboesas.  
Não esquecer tomate e  
nectarinas.

[Redacted]

Café da avó:  
Ingrediente secreto: sal!  
Depois, adicionar amendoim,  
damasco, noz-pecã e açúcar.

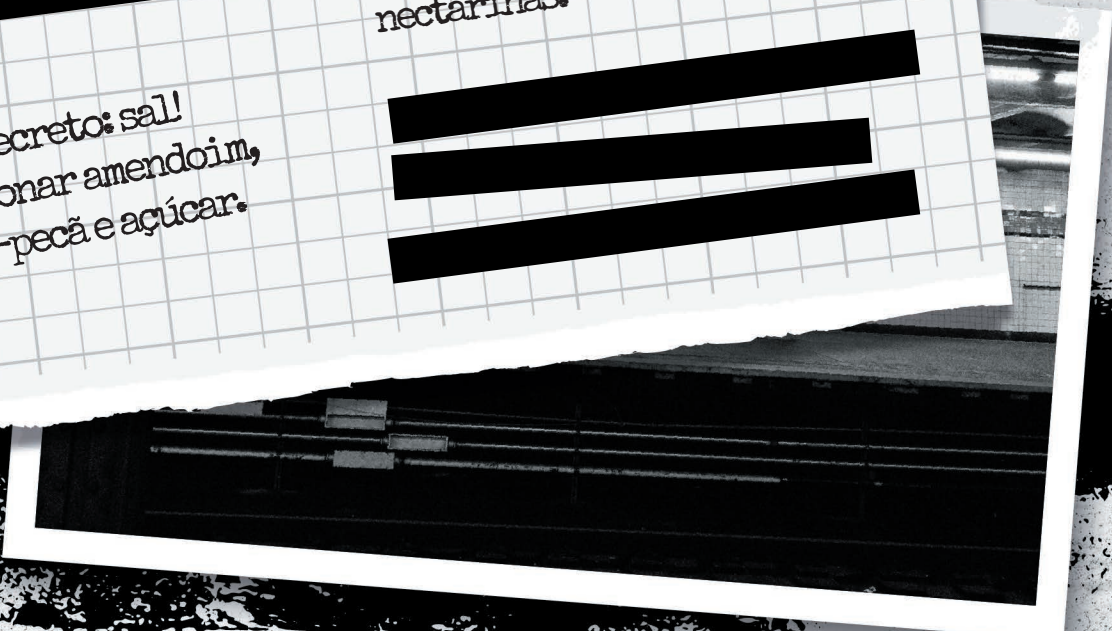

# Missão 07: Prisão

04

06

Não estás a segurá-lo ao contrário?  
Certifica-te de que consegues ler o texto.  
Garante que o transmissor não está a apontar para o lado.

NOTA: Se és alérgico a labirintos, procede com cuidado!

INÍCIO



Fase Quatro

Ideias de canções giras em inglês:  
I feel you. Baby be my love.  
We are one.  
We will always be in love. One and only baby. I know you.  
I know baby. Ever will always be in forever. Ever be my love.  
I know you are the one. One my baby.

Mojito da avó:  
Adicionar Lima. Depois,  
ananá, ervilhas e cebolas.  
Acrrescentar pêssego para  
dar mais sabor.



Fase Cinco

Lista de Compras

Seis maçãs e duas pêras, vinte nozes, uma lima, uma pitada de canela, manteiga, açúcar, vinte e um ovos, malagueta, framboesas, sete cebolas, quatro avelãs, queijo ralado, uma cereja, um cacho de bananas, ananases, ervilhas, alguns cogumelos, sal, uma pitada de pimenta, dois tomates de uma semana, cocos, dois cajus, noz-pecã e (muitos) amendoins, depois ameixa, duas nectarinas, uma pequena groselha, um pêsego, duas lichias, mangas, damasco.



Uma frase, uma linha.

4L1NH4 O COM4NDO.



# Missão 07: Prisão

6841 é, claramente, demasiado. Corta alguma coisa!

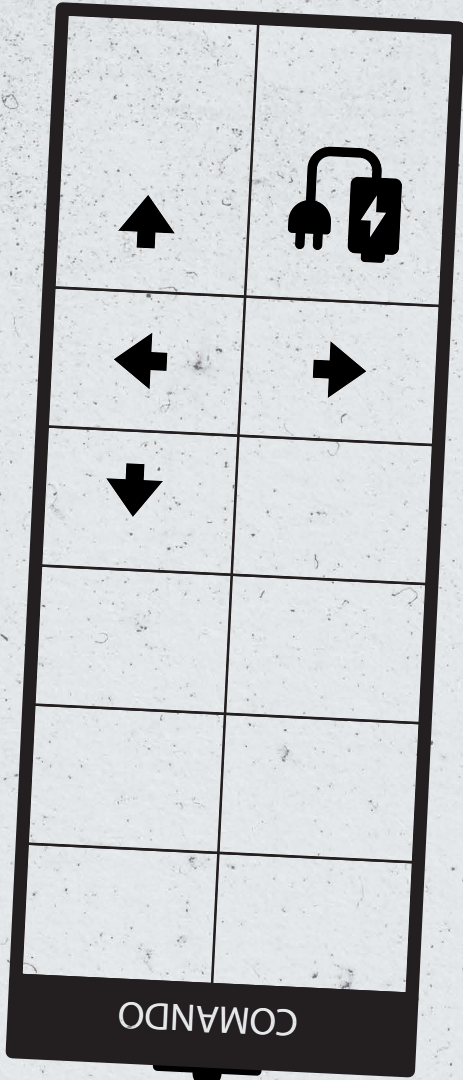

Pequeno-almoço da avó.  
Depois de misturar as savelhas,  
a canela e a manteiga, juntar  
as lichias e as mangas.

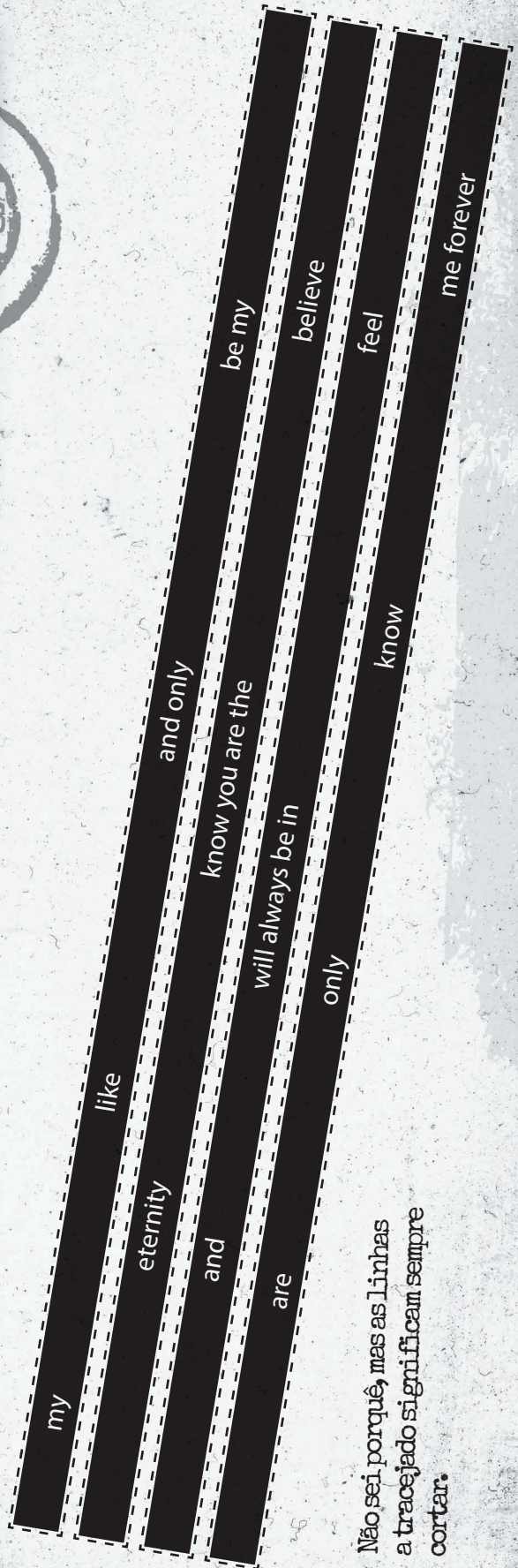

Não sei porquê, mas as linhas  
a tracejado significam sempre  
cortar.



# Missão 08

## Autocarro

01

06

**CONFIRMADA**



Muito difícil



Máx. 40 mins



2-4 jogadores



Canetas, papel

O mafioso apoderou-se de um autocarro e está a acelerá-lo sem parar! Despacha-te e acaba com esta loucura - os passageiros do autocarro dependem de ti!

[Redacted]

832982-3248072390  
ESCAPE TEAM-23436



Fase Um

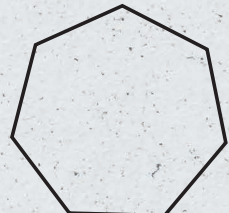
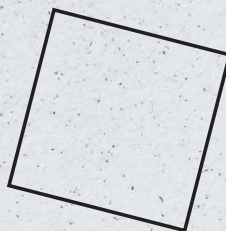
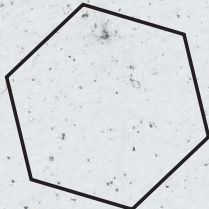
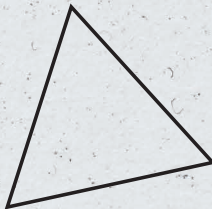

Reparaste que falta alguma coisa na lista de materiais?

# Missão 08: Autocarro

02

06

Fase Dois

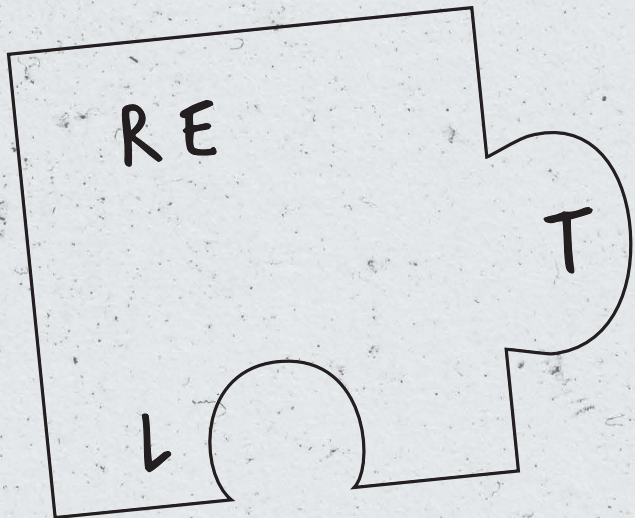
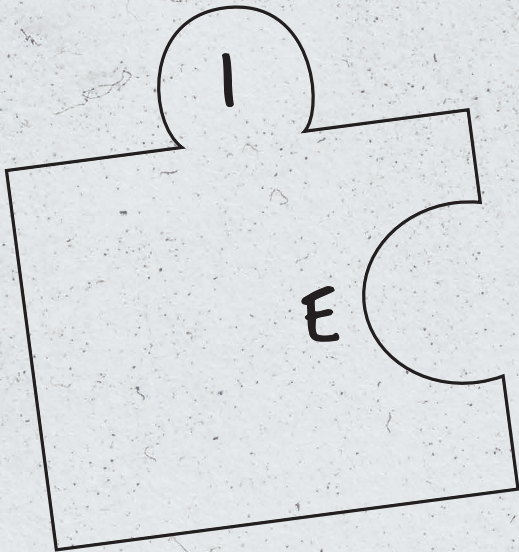

Sombreia os blocos em cada linha e coluna de modo a que o seu comprimento e sequência correspondam aos números. Deve haver pelo menos um quadrado vazio entre blocos adjacentes. Por exemplo, em qualquer coluna com um 5, todos os blocos ficam sombreados.



# Missão 08: Autocarro

03

06

|   |   |   |   |   |   |   |   |   |
|---|---|---|---|---|---|---|---|---|
|   |   |   | E |   | T | E |   |   |
| T | O | E | O |   | S | O | T | E |
| N | R | V | S | I | S | E | I | S |
| ↓ | ↓ | ↓ | ↓ | ↓ | ↓ | ↓ | ↓ | ↓ |
|   |   |   |   |   |   |   |   |   |
|   |   |   |   |   |   |   |   |   |
|   |   |   |   |   |   |   |   |   |

Fase Três



A sheet of graph paper with a list of letters and their corresponding dot patterns for a cipher:

- N ..
- o ---
- P .---
- Q ----
- R ...
- S ...
- T -
- U ...
- V ...-
- W .--
- X ---
- Y ----
- Z ----
- /?

## Fase Quatro

Quando foi tomar café de manhã,  
Tresloucado como de costume,  
Como se temesse algo pior,  
Engoliu-o em síncope.  
Afinal, era novembro.

As letras nunca se movem da esquerda para a direita. Nem um único passo. Os quadrados pretos são intervalos entre palavras. As palavras podem passar para a linha seguinte. As palavras são lidas da esquerda para a direita.

### Código Morse

A ··

B -···

C -·-·

D -··

E ·

F ····

G -···

H ····

I ··

J ·-·-·-

K -·-·

L ·-··

M - -

# Missão 08: Autocarro

05

06

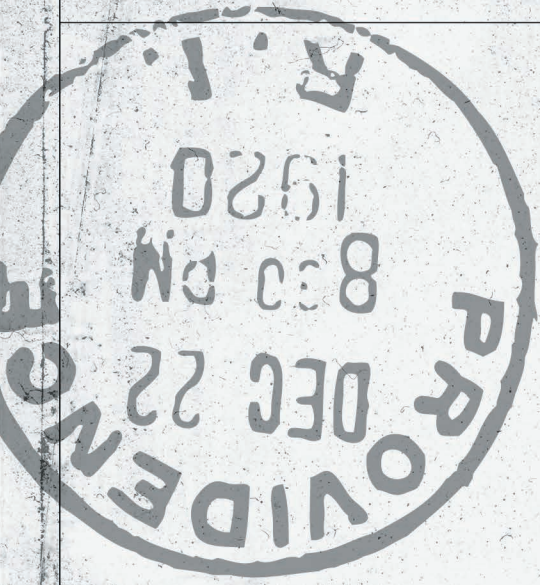

Fase Cinco

3 1 1 1 0 5 0 1 1 5 0 3 1 5 0 1 1 5

313113

111111

31231

11111

31311

|  |  |  |  |  |  |  |  |  |  |  |  |  |  |  |  |  |  |  |  |
|--|--|--|--|--|--|--|--|--|--|--|--|--|--|--|--|--|--|--|--|
|  |  |  |  |  |  |  |  |  |  |  |  |  |  |  |  |  |  |  |  |
|  |  |  |  |  |  |  |  |  |  |  |  |  |  |  |  |  |  |  |  |
|  |  |  |  |  |  |  |  |  |  |  |  |  |  |  |  |  |  |  |  |
|  |  |  |  |  |  |  |  |  |  |  |  |  |  |  |  |  |  |  |  |
|  |  |  |  |  |  |  |  |  |  |  |  |  |  |  |  |  |  |  |  |



# Missão 08: Autocarro

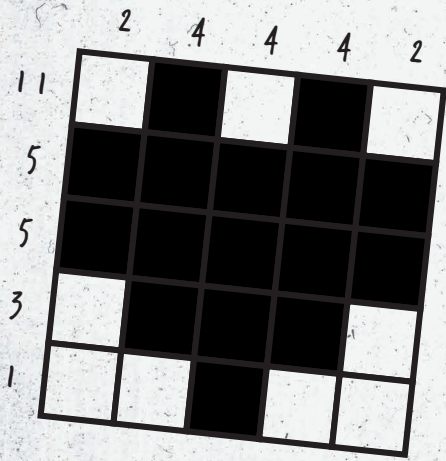

Escolhe letras de cada coluna e deixa-as cair nos quadrados abaixo para formar palavras.  
As letras só se movem de cima para baixo.







# Missão 09

## Banco

01  
06

**CONFIRMADA**

-  Muito difícil
- Máx. 40 mins
- 2-4 jogadores
- Tesoura, canetas, papel

Desta vez, o mafioso conseguiu piratear o sistema informático do banco nacional e o dinheiro da nossa nação está em jogo. Oxalá isto acabe bem... Mais uma vez, agradecemos a tua ajuda!

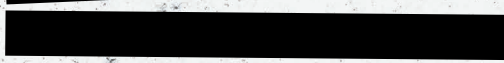
982-3248072390  
ESCAPE TEAM-23436

Fase Um

EX(=)

START

1. Adiciona "all" depois do A.
2. Troca todos os T por E.
3. Adiciona "scathe" no final.
4. Substitui "sea" por "o".
5. Elimina o "scat".
6. Retira a 2.<sup>a</sup>, 5.<sup>a</sup> e 8.<sup>a</sup> letras.
7. Reordena as letras, da última para a primeira.
8. Escreve todas as letras em maiúsculas, menos a primeira.
9. Vira-as ao contrário para veres os números.

FINISH



Fase Dois

SMS!

2462-6782-876  
7383-6486-86

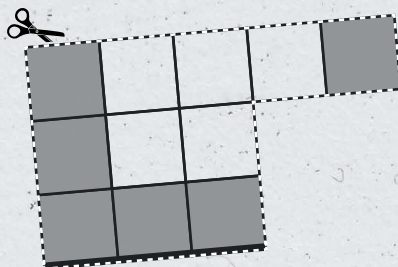
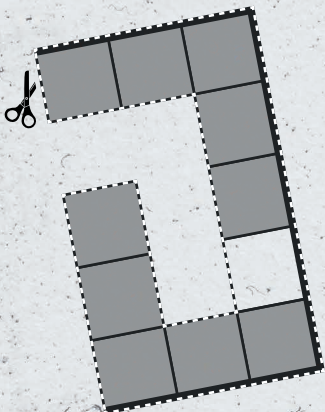

$$G + E = H = F + C$$

$$E + I = A = C \times G$$

# Missão 09: Banco

03

06

Fase  
Três

Contabilidade, à moda antiga!

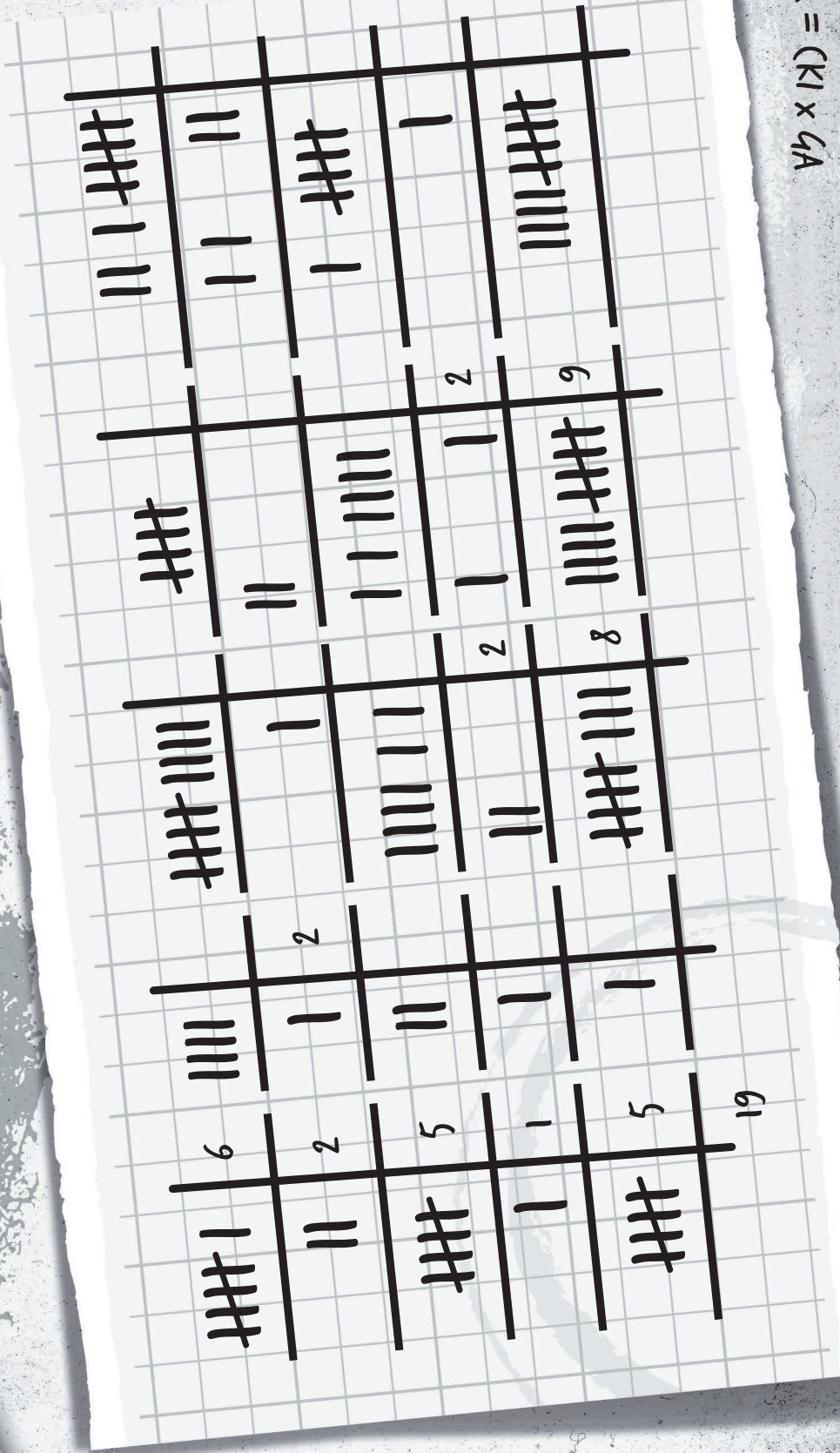

$Q = (K1 \times GA)$



# Missão 09: Banco

04

06



R+Q

Fase Quatro

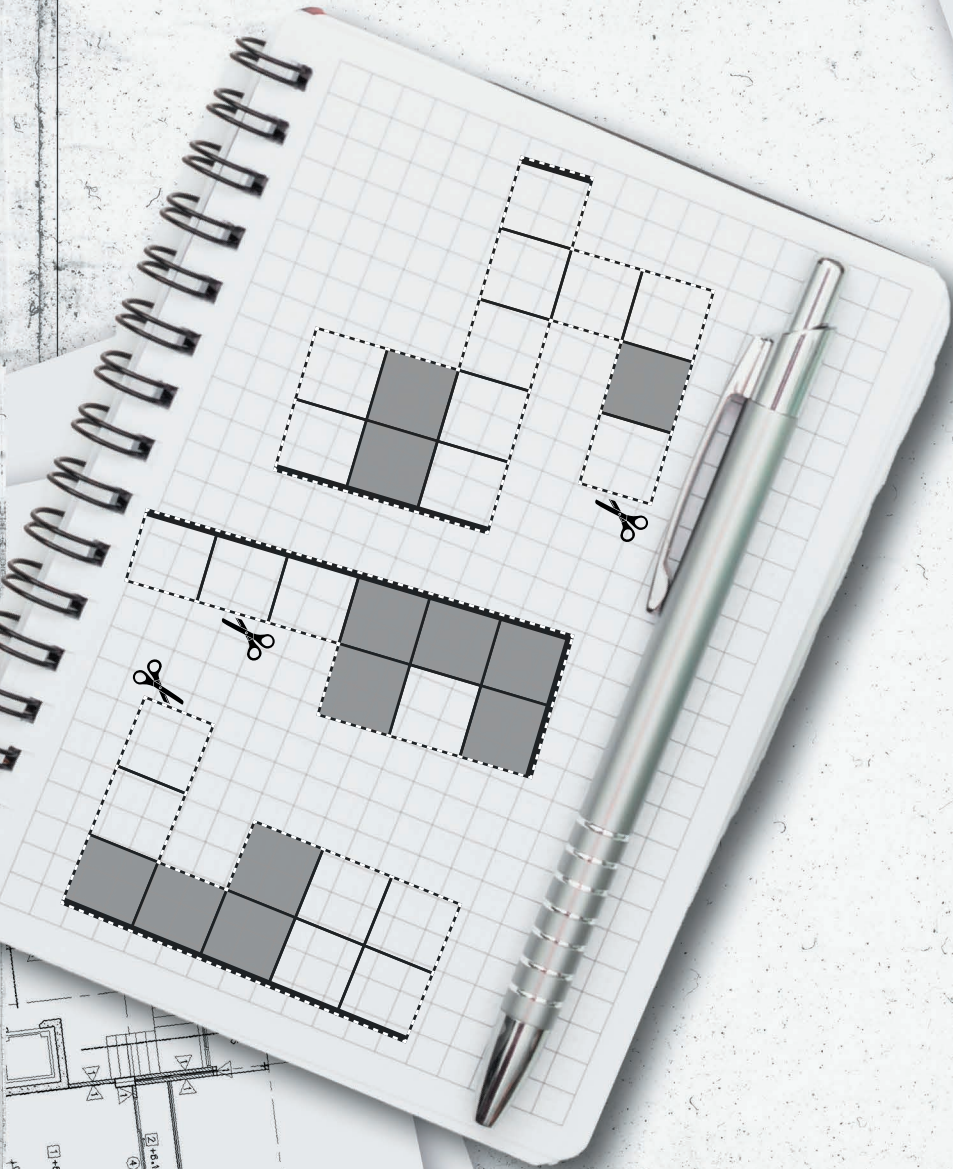

Que número podes multiplicar por um número e ficar com o mesmo número?

Começa pelo START.



# Missão 09: Banco

05

06

Fase  
Cinco

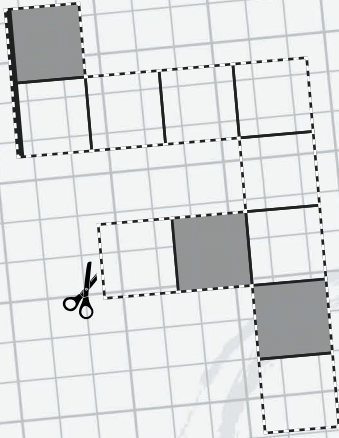

$$R = JCF \times HE$$



# Missão 09: Banco

06

06

$$F \times F = K = F + J$$

$$C \times C = G = C + C$$

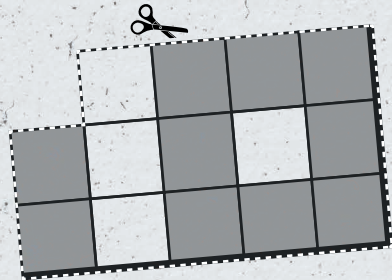
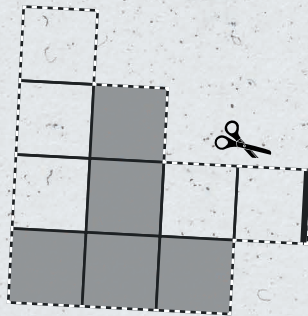
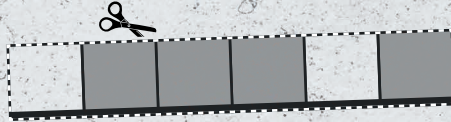
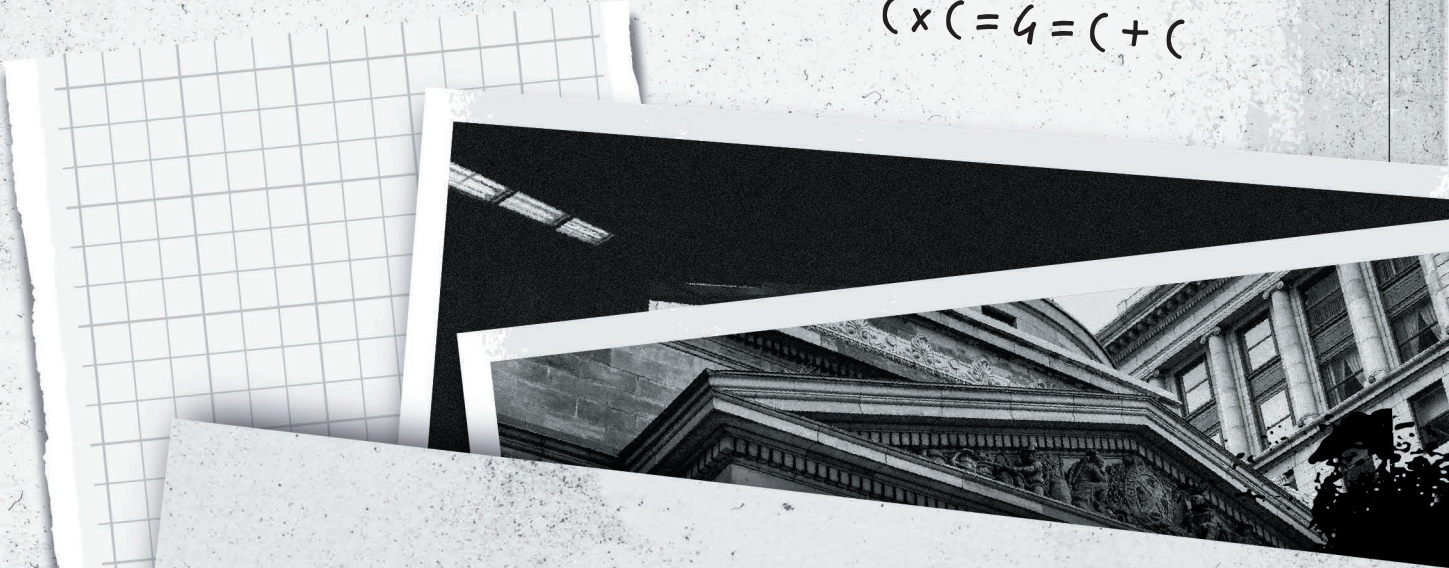

Que número somado e multiplicado por si tem o mesmo resultado?